

SENSYS



DIAĽKOVÉ OVLÁDÁNIE KOTLA A SYSTÉMOVÉ ROZHRANIE

- užívateľsky príjemné
- veľký podsvietený displej
- úplná kontrola nad všetkými časťami systému prostredníctvom nového komunikačného protokolu zbernice BridgeNet®
- programovanie vykurovania a TV
- zobrazenie uložených solárnych kWh
- zobrazenie úspory CO₂ vďaka obnoviteľným zdrojom
- modulačná termoregulácia
- nočná a denná regulácia izbovej teploty
- funkcia AUTO
- taliansky dizajn

JEDNODUCHOSŤ OVLÁDÁNIE CELÉHO SYSTÉMU POMOCOU JEDINÉHO ZARIADENIA



Príslušenstvo pre kotly

Modulačná termoregulácia	Kód	Genus Premium EVO HP – samostatná montáž / Genus Premium EVO / Clas Premium EVO / Genus Premium EVO system / Clas Premium EVO system / Genus Premium EVO Solar FS / Cares Premium / Clas B Premium EVO
Sensys, modulačný priestorový termostat - Vzdialená kontrola všetkých funkcií kotla prostredníctvom BUS Bridgenet protokolu - Lhké nastavenie systémových parametrov - Zobrazenie chodu solárneho systému (ak je pripojený) - Zobrazenie energetických prehľadov (kWh), zisk solárnej energie, úspor CO ₂ , a zásoby TV - Modulačný senzor pre meranie izbovej teploty - Pohodlné nastavenie denného a týždenného programu vykurovania - Pohodlné nastavenie denného a týždenného programu prípravy teplej vody (iba v prípade systémového kotla s pripojeným zásobníkom)	3318615	•
Izbový modulačný snímač - priestorový snímač s LCD displejom pre zistenie izbovej teploty	3318586	•
Vonkajší snímač - modulačný snímač pre zistenie vonkajšej teploty	3318588	•
On-off termoregulačné príslušenstvo	Kód	Genus Premium EVO HP – samostatná montáž / Genus Premium EVO / Clas Premium EVO / Genus Premium EVO System / Clas Premium EVO System / Genus Premium EVO Solar FS / Cares Premium / Clas B Premium EVO
On-off izbový termostat Denný a týždenný program vykurovania. Proporčné integrálne riadenie (predvída vypnutie kotla podľa rýchlosti dosiahnutia nastavenej teploty).	3318590	•
On-off izbový termostat (bezdrôtový) Denný a týždenný program vykurovania Proporčné integrálne riadenie (predvída vypnutie kotla podľa rýchlosti dosiahnutia nastavenej teploty).	3318591	•
On-off izbový termostat	3318594	•



Príslušenstvo pre kotly

Šablóny	Kód	Genus Premium EVO / Clas Premium EVO / Genus Premium EVO System / Clas Premium EVO System
Univerzálna montážna šablóna obsahuje univerzálnu kovovú šablónu, s ryskou pre vodováhu, návodom pre hydraulické pripojenia, s vyznačenou pozíciou pre úchytky a odvod spalín, plátenný obal	3318246	•
Šablóna z plastu a kartónu (obsah 5 ks)	3318245	•

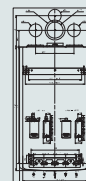

Príslušenstvo pre kotly

Hydraulické príslušenstvo pre závesné kotly	Kód	Genus Premium EVO / Clas Premium EVO	Genus Premium EVO System / Clas Premium EVO System	Cares Premium	Clas B Premium EVO
Inštalácia sada (4 armatúry) Obsahuje: Vykurovanie vstup a výstup, ventil 3/4" TV vstup a výstup, ventil 1/2" vstup plynu ø18 plynový ventil 3/4" M	3318228	•		•	
Inštalácia sada (2 armatúry) obsahuje: Vykurovanie vstup a výstup 3/4" TV vstup a výstup 1/2" vstup plynu ø18 plynový ventil 3/4" M TV vstupný ventil 1/2"	3318224	•		•	
Inštalácia sada bez uzatváracích armatúr Obsahuje: Vykurovanie vstup a výstup 3/4" TV vstup a výstup 1/2"	3318222	•		•	
Inštalácia sada s 2 uzatváracími armatúrami len pre systémové kotly Obsahuje: Vykurovanie vstup a výstup 3/4"	3318225		•		
Univerzálna inštalácia sada Obsahuje: Vykurovanie vstup a výstup ohybné hadice 3/4"M TV vstup a výstup ohybné hadice 1/2"M Vstup plynu 3/4" M Plynový ventil 3/4" M TV vstupný ventil 1/2" M	3318227	•	•	•	•
Pripojovacia sada SYSTEM TANK BCH medené trubky a pripojenie na vykurovací systém, oceľové izolované trubky pre prepojenie so zásobníkom, medené trubky pre napojenie na okruh TV, 4l expanzná nádobka, hydraulická bezpečnostná skupina s integrovaným ventilom pre SV, sifón a výtlačná trubka, regulačné koliesko zásobníku pri kotly. Odporúča sa objednať spoločne s 3318228	3318334		•		
Recirkulačná sada TV Obsahuje: recirkulačné čerpadlo, pripojovacia trubka a kontrolný ventil	3678478		•		•
Hydraulická inštalácia rampa Obsahuje: Vykurovanie vstup a výstup ohybné hadice a ventily 3/4"M TV vstup a výstup ohybné hadice a ventily 1/2"M Plynová trubka 3/4"M a plynový ventil 3/4" Tesnenia a konzola	3318434				•
Inštalácia rampa + 4 ventily pre kotly so zásobníkom Obsahuje: Vykurovanie vstup a výstup ohybné hadice a ventily 3/4"M TV vstup a výstup ohybné hadice a ventily 1/2"M Plynová trubka 3/4"M a plynový ventil 3/4" Tesnenia	3318435				•

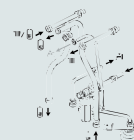
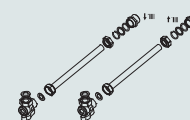
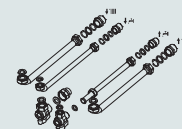
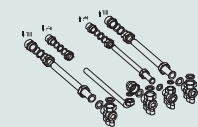

Príslušenstvo pre kotly

Hydraulické a inštalačné príslušenstvo pre Genus Premium Solar FS	Kód	Genus Premium EVO Solar FS
Lavostranná/pravostranná inštalačná sada Obsahuje: Výkurovanie vstup a výstup a ventily 3/4" Plynová trubka a ventil 3/4" TV vstup/výstup a ventily 3/4" TV recirkulačná trubka a ventil 3/4" dopúšťacia trubka systému a ventil 3/8" montážna šablóna	3318584 (ľavá) 3318579 (pravá)	•
Horná inštalačná sada Obsahuje: Systémové trubky a ventily 3/4" plynová trubka a ventil 3/4" TV vstup a výstup a ventily 3/4" DHW recirkulačná trubka a ventil 3/4" dopúšťacia trubka systému a ventil 3/8" montážna šablóna	3318534	•
Recirkulačná sada TV Obsahuje: čerpadlo s časovačom, prepojovacie trubky a elektrické pripojenie	3318589	•
Expanzná nádobka TV	3318595	•
Súprava pre ventil	3318587	•
NTC snímač pre kombinovaný kotol s prirodzenou cirkuláciou solárneho systému	3318317	•

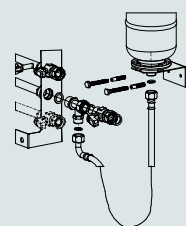
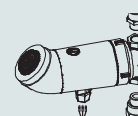
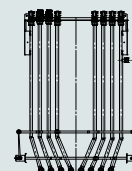
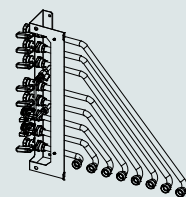

Príslušenstvo pre kotly

Hydraulické zónové moduly	Kód	Genus Premium EVO HP – samostatná montáž / Genus Premium EVO / Clas Premium EVO / Genus Premium EVO System / Clas Premium EVO System / Genus Premium EVO Solar FS / Cares Premium / Clas B Premium EVO
ZONE MANAGER KIT - Priame riadenie 3 zón - Perfektný manažment všetkých hydraulických modulov - Môže riadiť až 6 zón (2 zone manager + 1 Sensys)	3318628	•
MULTIFUNKČNÝ KIT - Priame riadenie 3 zón - diferenčný termostat (bez snímačov) - termostat (bez snímača) - Alarm pre hlásenie chýb kotla a vzdialený reset - Programovateľný výstup spojený s regulátorom Sensys - BUS komunikácia totožná s kotlami rady Evo, Sensys, Zone Manager	3318636	•
MGZ I EVO – hydraulický modul pre 1 priamu zónu. Obsahuje: - hydraulický rozdeľovač s odvzdušnením - plne modulačné čerpadlo - Bus BridgeNet komunikačný systém - uzatváracie ventily systému	3318620	•
MGZ II EVO – hydraulický modul pre 2 priame zóny. Obsahuje: - hydraulický rozdeľovač s odvzdušnením - dve plne modulačné čerpadlá - Bus BridgeNet komunikačný systém - uzatváracie ventily systému	3318621	•
MGZ III EVO – hydraulický modul pre 3 priame zóny. Obsahuje: - hydraulický rozdeľovač s odvzdušnením - tri plne modulačné čerpadlá - Bus BridgeNet komunikačný systém - uzatváracie ventily systému	3318622	•
MGM II EVO – hydraulický modul pre 2 zóny – 1 priama zóna a 1 zmiešaná zóna. Obsahuje: - hydraulický rozdeľovač s odvzdušnením - dve plne modulačné čerpadlá - Bus BridgeNet komunikačný systém - motorizovaný zmiešavací ventil - uzatváracie ventily systému	3318624	•
MGM III EVO – hydraulický modul pre 3 zóny – 1 priama zóna, 2 zmiešané zóny. Obsahuje: - hydraulický rozdeľovač s odvzdušnením - tri plne modulačné čerpadlá - Bus BridgeNet komunikačný systém - dva motorizované zmiešavací ventily - uzatváracie ventily systému	3318625	•



* nastavenie parametrov musí byť vykonané spoločne so systémovým rozhraním Sensys

Príslušenstvo pre kotly – kaskády

Termoregulačné príslušenstvo pre kaskádnú reguláciu	Kód	GENUS PREMIUM EVO HP
Prevodník COCO Bus rozhranie pre komunikáciu s regulátorom kaskády RVS 63	3318642	•
Kaskádny radič RVS63 Radič umožňuje: - reguláciu 3 vykurovacích okruhov (2 zmiešané + 1 vysokoteplotný) a jedného zásobníku TV - kaskádnú reguláciu maximálne 8 ks kotlov - krokovanie kotlov (kotly sa pripojujú v rôznom poradí)	3590475	•
Vonkajší snímač (bez kabeláže)	171237	•
Izbový modulačný snímač (meranie + ovládanie)	12048253	•
3/4" zmiešavací ventil s pohonom - je potrebný pre pripojenie 2 vykurovacích obvodov s rôznou teplotou alebo externého zásobníka TV - je ovládaný kaskádnym radičom	3318145	•
1 1/4" zmiešavací ventil s pohonom - je potrebný pre pripojenie 2 vykurovacích obvodov s rôznou teplotou alebo externého zásobníka TV - je ovládaný kaskádnym radičom	3318147	•
Snímač TV a anuloidu (s káblom dlhým 6 metrov) - k meraniu teploty v hydraulickom prevodníku a detekciou prúdenia vo vykurovacom okruhu	12081759	•
Snímač QAD36 vrátane 4 m kabeľu - snímač teploty topného okruhu	11002600	•



Príslušenstvo pre kotly – kaskády

Príslušenstvo pre montáž	Kód	GENUS PREMIUM EVO HP 45–65	GENUS PREMIUM EVO HP 85–100	GENUS PREMIUM EVO HP 115–150
Rám, vertikálny (nutné 2 kusy pre každý kotol)	3590279	•	•	•
Rám, horizontálny (nutný 1 kus pre každý kotol)	3590280	•	•	•
Držiak zberača ľavý	3590472	•	•	•
Držiak zberača pravý	3590443	•	•	•
Podstavec rámu (nutné 2 kusy pre každý kotol)	3590283	•	•	•

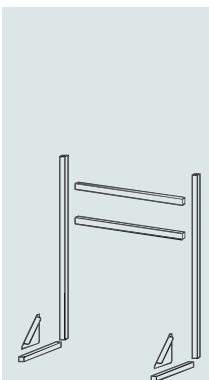

Hydraulické doplnky pre samostatnú inštaláciu	Kód	GENUS PREMIUM EVO HP 45–65	GENUS PREMIUM EVO HP 85–100	GENUS PREMIUM EVO HP 115–150
Bezpečnostný ventil 3 bar	3590431	•		
Bezpečnostný ventil 3 bar	3590432		•	
Bezpečnostný ventil 3 bar	3590330			•
Sada uzatváracích ventilov	3590433	•		
	3590434		•	
	3590335			•
Sada trojcestných ventilov	3590436	•		
	3590437		•	
	3590438			•
Anuloid pre 45-65, samostatná inštalácia	3580787	•		
Anuloid pre 85-100-115-150, samostatná inštalácia	3590435		•	•
Dvojrychlostné čerpadlo vrátane prepojovacieho kábla	3590441		•	
Plne modulačné čerpadlo vrátane prepojovacieho kábla	3590442		•	•

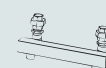
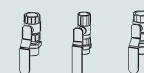

Príslušenstvo pre kotly – kaskády

Hydraulické doplnky pre kaskádnu inštaláciu	Kód	GENUS PREMIUM EVO HP 45 - 65 - 85 - 100 - 115 - 150
Zberač, výstup/spiatiočka DN 65 2 kotly IN LINE	3590253	pozri str. 78–79
Zberač, výstup/spiatiočka DN 65 3 kotly IN LINE	3590254	pozri str. 78–79
Zberač, výstup/spiatiočka DN 100 2 kotly IN LINE	3590255	pozri str. 78–79
Zberač, výstup/spiatiočka DN 100 3 kotly IN LINE	3590256	pozri str. 78–79
Zberač, výstup DN 65 4 kotly BACK TO BACK	3590257	pozri str. 78–79
Zberač, spiatiočka DN 65 4 kotly BACK TO BACK	3590258	pozri str. 78–79
Zberač, výstup DN 65 6 kotlov BACK TO BACK	3590259	pozri str. 78–79
Zberač, spiatiočka DN 65 6 kotlov BACK TO BACK	3590260	pozri str. 78–79
Zberač, výstup DN 100 4 kotle BACK TO BACK	3590261	pozri str. 78–79
Zberač, spiatiočka DN 100 4 kotle BACK TO BACK	3590262	pozri str. 78–79
Zberač, výstup DN 100 6 kotlov BACK TO BACK	3590263	pozri str. 78–79
Zberač, spiatiočka DN 100 6 kotlov BACK TO BACK	3590264	pozri str. 78–79
Zberač plynu DN 65 2 kotly IN LINE / 4 kotly BACK TO BACK	3590267	pozri str. 78–79
Zberač plynu DN 65 3 kotly IN LINE / 6 kotlov BACK TO BACK	3590268	pozri str. 78–79



Príslušenstvo pre kotly – kaskády

Hydraulické doplnky pre kaskádnu inštaláciu	Kód	GENUS PREMIUM EVO HP 45–65	GENUS PREMIUM EVO HP 85–100	GENUS PREMIUM EVO HP 115–150
Sada prírub DN 65	3590269	•	•	•
Sada prírub DN 100	3590270		•	•
Sada spojok 2 zberače DN 65	3590271	•		
Sada spojok 2 zberače DN 100	3590272		•	•
Zaslepenie pre 1 kotol	3590273	•	•	•
Plynový filter 2" DN 65 (90 až 600 kW)	3590298	•	•	•
Plynový filter DN 100 (601 až 1200 kW)	3590300		•	•
Predĺženie plynu 2" (90 až 600 kW)	3590299	•	•	•
Predĺženie plynu DN 65 (601 až 1200 kW)	3590301		•	•
Anuloid DN 65	3590444	•		
Anuloid DN 100	3590445		•	•
Izolácia zberača pre 2 kotly DN 65	3590458	•		
Izolácia zberača pre 3 kotly DN 65	3590459	•		
Izolácia zberača pre 2 kotly DN 100	3590470		•	•
Izolácia zberača pre 3 kotly DN 100	3590471		•	•



Príslušenstvo pre kotly – kaskády

Hydraulické doplnky pre kaskádnu inštaláciu	Kód	GENUS PREMIUM EVO HP 45–65	GENUS PREMIUM EVO HP 85–100	GENUS PREMIUM EVO HP 115–150
Sada izolácie pripojenia kotla	3590460	•	•	•
Izolácia anuloиду DN 65	3590456	•		
Izolácia anuloиду DN 100	3590457		•	•
Doskový výmenník CB200-30M	3590357	•	•	•
Doskový výmenník CB200-50M	3590358	•	•	•
Doskový výmenník CB200-64M	3590359	•	•	•
Jednotlivá montáž modelu 45/65 IN LINE	3590446	•		
Jednotlivá montáž modelu 85/100/115/150 IN LINE	3590447		•	•
Jednotlivá montáž modelu 45/65 BACK TO BACK	3590448	•		
Jednotlivá montáž modelu 85/100/115/150 BACK TO BACK	3590449		•	•
Expanzná nádoba FLEX-CON TOP 4/1,5 BAR	3590198	•		
Expanzná nádoba FLEX-CON TOP 8/1,5 BAR	3590199	•		
Kondenzačný neutralizačný box DN1 - 0–75 kW - Rozmery 300×200×220 mm (d × š × v) - Obsahuje granulát	3590027	•		
Kondenzačný neutralizačný box DN2 - 76–450 kW - Obsahuje 20 kg granulátu - Rozmery 420×300×240 mm (d × š × v)	3580794		•	•
Kondenzačný neutralizačný box s čerpadlom HN 1,5 - 0–280 kW - Prietok čerpadla 12 l/min - Výtláčná výška 6 m - Obsahuje 10 kg granulátu - Rozmery 410×300×290 mm (d × š × v)	3580796	•	•	•
Granulát náhradná náplň pre neutralizačný box, 10 kg	3590033	•	•	•

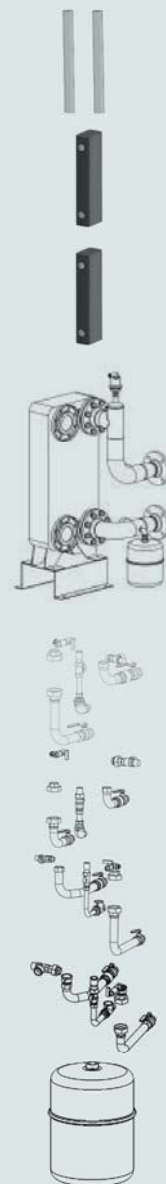

Príslušenstvo pre kotly – kaskády

Združené kódy pre kaskádnú inštaláciu IN LINE

	Kód	Popis	MONTÁŽ IN LINE – NA STENU										
			DN 65						DN 100				
			45–65 kW			85–150 kW			85–150 kW				
			3318835	3318836	3318837	3318838	3318839	3318840	3318841	3318842	3318843	3318844	3318845
		počet kotlov	2	3	4	5	6	2	3	4	4	5	6
Montážne príslušenstvo	3590472	Držiak zberača ľavý	1	1	2	2	2	1	1	2	2	2	2
	3590443	Držiak zberača pravý	1	1	1	1	1	1	1	1	1	1	1
Hydraulické príslušenstvo	3590253	Zberač, výstup/spiatiočka DN 65, 2 kotly IN LINE	2		4	2		2		4			
	3590254	Zberač, výstup/spiatiočka DN 65, 3 kotly IN LINE		2		2	4		2				
	3590255	Zberač, výstup/spiatiočka DN 100, 2 kotly IN LINE									4	2	
	3590256	Zberač, výstup/spiatiočka DN 100, 3 kotly IN LINE										2	4
	3590267	Zberač výstup/spiatiočka DN 65, 2 kotly IN LINE / 4 kotly BACK TO BACK	1		2	1		1		2	2	1	
	3590268	Zberač výstup/spiatiočka DN 65, 3 kotly IN LINE / 6 kotlov BACK TO BACK		1		1	2		1			1	2
	3590269	Sada prírub DN 65	1	1	1	1	1	1	1	1			
	3590270	Sada prírub DN 100									1	1	1
	3590271	Sada spojok, 2 zberače DN 65			1	1	1			1			
	3590272	Sada spojok, 2 zberače DN 100									1	1	1
	3590446	Jednotlivá montáž modelu 45/65 IN LINE	2	3	4	5	6						
3590447	Jednotlivá montáž modelu 85/100/115/150 IN LINE						2	3	4	4	5	6	
Termo-regulačné príslušenstvo	3590475	Kaskádny radič RVS63	1	1	1	1	1	1	1	1	1	1	1
	12081759	Snímač anuloidu, TV	1	1	1	1	1	1	1	1	1	1	1
	3318642	Prevodník COCO	2	3	4	5	6	2	3	4	4	5	6

	Kód	Popis	IN LINE										
			DN 65						DN 100				
			45–65 kW			85–150 kW			85–150 kW				
			3318809	3318810	3318811	3318812	3318813	3318814	3318815	3318816	3318817	3318818	3318819
		počet kotlov	2	3	4	5	6	2	3	4	4	5	6
Montážne príslušenstvo	3590279	Rám, vertikálny	3	4	5	6	7	3	4	5	5	6	7
	3590280	Rám, horizontálny	2	3	4	5	6	2	3	4	4	5	6
	3590472	Držiak zberača ľavý	1	1	2	2	2	1	1	2	2	2	2
	3590443	Držiak zberača pravý	1	1	1	1	1	1	1	1	1	1	1
	3590283	Podstavec rámu	3	4	4	5	6	3	4	4	4	5	6
Hydraulické príslušenstvo	3590253	Zberač, výstup/spiatiočka DN 65, 2 kotly IN LINE	2		4	2		2		4			
	3590254	Zberač, výstup/spiatiočka DN 65, 3 kotly IN LINE		2		2	4		2				
	3590255	Zberač, výstup/spiatiočka DN 100, 2 kotly IN LINE									4	2	
	3590256	Zberač, výstup/spiatiočka DN 100, 3 kotly IN LINE										2	4
	3590267	Zberač výstup/spiatiočka DN 65, 2 kotly IN LINE / 4 kotly BACK TO BACK	1		2	1		1		2	2	1	
	3590268	Zberač výstup/spiatiočka DN 65, 3 kotly IN LINE / 6 kotlov BACK TO BACK		1		1	2		1			1	2
	3590269	Sada prírub DN 65	1	1	1	1	1	1	1	1			
	3590270	Sada prírub DN 100									1	1	1
	3590271	Sada spojok, 2 zberače DN 65			1	1	1			1			
	3590272	Sada spojok, 2 zberače DN 100									1	1	1
	3590446	Jednotlivá montáž modelu 45/65 IN LINE	2	3	4	5	6						
3590447	Jednotlivá montáž modelu 85/100/115/150 IN LINE						2	3	4	4	5	6	
Termo-regulačné príslušenstvo	3590475	Kaskádny radič RVS63	1	1	1	1	1	1	1	1	1	1	1
	12081759	Snímač anuloidu, TV	1	1	1	1	1	1	1	1	1	1	1
	3318642	Prevodník COCO	2	3	4	5	6	2	3	4	4	5	6

Príslušenstvo pre kotly – kaskády

Združené kódy pre kaskádnú inštaláciu BACK TO BACK

	Kód	Popis	BACK TO BACK													
			DN 65									DN 100				
			45–65 kW						85–150 kW			85–150 kW				
			3318820	3318821	3318822	3318823	3318824	3318825	3318826	3318827	3318828	3318829	3318830	3318831	3318832	3318833
		počet kotlov	3	4	5	6	7	8	3	4	5	4	5	6	7	8
Montážne príslušenstvo	3590279	Rám, vertikálny	3	3	4	4	5	5	3	3	4	3	4	4	5	5
	3590280	Rám, horizontálny	2	2	3	3	4	4	2	2	3	2	3	3	4	4
	3590472	Držiak zberača ľavý	1	1	1	1	2	2	1	1	1	1	1	1	2	2
	3590443	Držiak zberača pravý	1	1	1	1	1	1	1	1	1	1	1	1	1	1
	3590283	Podstavec rámu	4	4	6	6	7	7	4	4	6	4	6	6	7	7
Hydraulické príslušenstvo	3590257	Zberač, výstup DN 65, 4 kotly BACK TO BACK	1	1			2	2	1	1						
	3590258	Zberač, spiatočka DN 65, 4 kotly BACK TO BACK	1	1			2	2	1	1						
	3590259	Zberač, výstup DN 65, 6 kotlov BACK TO BACK			1	1					1					
	3590260	Zberač, spiatočka DN 65, 6 kotlov BACK TO BACK			1	1					1					
	3590261	Zberač, výstup DN 100, 4 kotly BACK TO BACK										1		2	2	
	3590262	Zberač, spiatočka DN 100, 4 kotly BACK TO BACK										1		2	2	
	3590263	Zberač, výstup DN 100, 6 kotlov BACK TO BACK											1	1		
	3590264	Zberač, spiatočka DN 100, 6 kotlov BACK TO BACK											1	1		
	3590267	Zberač výstup/spiatiočka DN 65, 2 kotly IN LINE / 4 kotle BACK TO BACK	1	1			2	2	1	1		1		2	2	
	3590268	Zberač výstup/spiatiočka DN 65, 3 kotly IN LINE / 6 kotlov BACK TO BACK			1	1					1		1	1		
	3590269	Sada prírub DN 65	1	1	1	1	1	1	1	1	1					
	3590270	Sada prírub DN 100										1	1	1	1	
	3590271	Sada spojok, 2 zberače DN 65					1	1								
	3590272	Sada spojok, 2 zberače DN 100												1	1	
	3590273	Zaslepenie pre 1 kotol	1		1		1		1		1		1	1		
	3590446	Jednotlivá montáž modelu 45/65 IN LINE	2	2	3	3	4	4								
	3590447	Jednotlivá montáž modelu 85/100/115/150 IN LINE							2	2	3	2	3	3	4	
	3590448	Jednotlivá montáž modelu 45/65 BACK TO BACK	1	2	2	3	3	4								
	3590449	Jednotlivá montáž modelu 85/100/115/150 BACK TO BACK							1	2	2	2	2	3	3	
	Termo-regulačné príslušenstvo	3590475	Kaskádny radič RVS63	1	1	1	1	1	1	1	1	1	1	1	1	1
12081759		Snímač anuloidu, TV	1	1	1	1	1	1	1	1	1	1	1	1	1	
3318642		Prevodník COCO	3	4	5	6	7	8	3	4	5	4	5	6	7	

System pre odťah spalín

Odťah spalín pre kondenzačné kotly do výkonu 35 kW

Odťahy spalín musia byť v súlade s EN 1856-2 alebo EN 1856-1 (kovové materiály) alebo EN 14 471 (umelohmotné). Nie je prípustné používať odťahy bez označenia CE.

Koncentrický odťah spalín 60/100

Kompletné zostavy	Kód
SADA HORIZONTÁLNA CEZ STENU dĺžka 0,95 m, obsah: koleno 90°, trubka s koncovkou, 2 ks ks manžeta – kryt prechodu	3318073
SADA PRE ZVISLÉ PRIPOJENIE S VYÚSTENÍM CEZ STENU dĺžka 0,95 m, obsah: adaptér, trubka s koncovkou, 2 ks manžeta – kryt prechodu	3318074
Jednotlivé komponenty	Kód
ADAPTÉR Ø 60/100 bez zberača kondenzátu, objímka	3318079
KOLENO 90° biely lak	3318075
KOLENO 45° biely lak, 2 ks v balení	3318076
PREDĽŽENIE 1 m biely lak	3318077
PREDĽŽENIE 0,5 m biely lak	3318078
PRIECHODKA ŠIKMOU STRECHOU čierna farba, 12° až 40°, na olovenom plechu	3318009
PRIECHODKA ŠIKMOU STRECHOU červená farba, 12° až 40°, na olovenom plechu	3318010
PRIECHODKA PLOCHOU STRECHOU čierna farba	3318011
PRIECHODKA PLOCHOU STRECHOU červená farba	3318012
NADSTREŠNÁ HLAVICA S REDUKCIOU Ø 80/125 na Ø 60/100 čierna farba, dĺžka 1,2 m, demontovateľná redukcia	3318080
NADSTREŠNÁ HLAVICA S REDUKCIOU Ø 80/125 na Ø 60/100 červená farba, dĺžka 1,2 m, demontovateľná redukcia	3318081



System pre odťah spalín

Koncentrický odťah spalín 80/125	
Kompletné zostavy	Kód
SADA HORIZONTÁLNA CEZ STENU S REDUKCIOU Z Ø 60/100 NA Ø 80/125 dĺžka 1,1 m obsah: koleno 90° na kotol Ø 60/100, trubka Ø 80/125 s koncovkou, 2 ks manžeta – kryt prechodu, objímka (okrem kotlov GENUS PREMIUM FS)	3318090
Jednotlivé komponenty	Kód
ADAPTÉR REDUKOVANÝ z Ø 60/100 na Ø 80/125, bez zberača kondenzátu	3318095
KOLENO 90° biely lak	3318091
KOLENO 45° biely lak, 2 ks v balení	3318092
PREDĽŽENIE 1 m biely lak	3318093
PREDĽŽENIE 0,5 m biely lak	3318094
PRIECHODKA ŠIKMOU STRECHOU čierna farba, 12° až 40°, na olovenom plechu	3318009
PRIECHODKA ŠIKMOU STRECHOU červená farba, 12° až 40°, na olovenom plechu	3318010
PRIECHODKA PLOCHOU STRECHOU čierna farba	3318011
PRIECHODKA PLOCHOU STRECHOU červená farba	3318012
NADSTREŠNÁ HLAVICA S REDUKCIOU Ø 80/125 na Ø 60/100 čierna farba, dĺžka 1,2 m, demontovateľná redukcia	3318080
NADSTREŠNÁ HLAVICA S REDUKCIOU Ø 80/125 na Ø 60/100 červená farba, dĺžka 1,2 m, demontovateľná redukcia	3318081

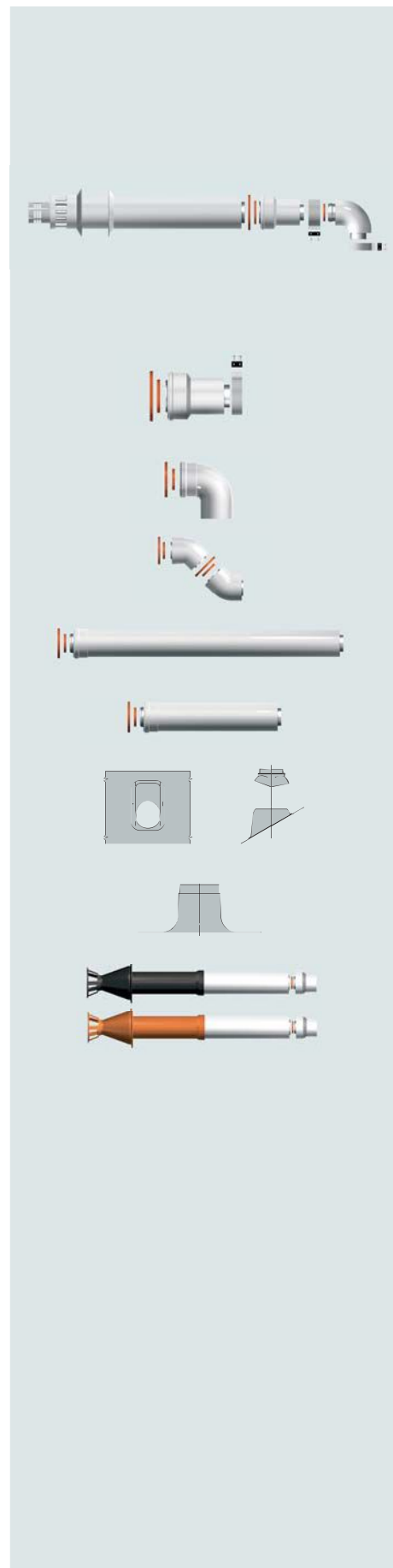

System pre odťah spalín

Delený odvod spalín 80-80	
Jednotlivé komponenty	Kód
ADAPTÉR REDUKOVANÝ S PRÍRUBOU z Ø 60/100 na 2x Ø 80, s uzavretým saním vzduchu	3318369
KOLENO 90° biely lak	3318084
KOLENO 45° biely lak, 1 ks v balení	3318085
PREDĽŽENIE 1 m biely lak	3318086
PREDĽŽENIE 0,5 m biely lak	3318087
ZLUČOVAČ PRE NADSTREŠNÚ HLAVICU z 2x Ø 80 na Ø 80/125 koncentrické	3318089
PRIECHODKA ŠIKMOU STRECHOU čierna farba, 12° až 40°, na olovenom plechu	3318009
PRIECHODKA ŠIKMOU STRECHOU červená farba, 12° až 40°, na olovenom plechu	3318010
PRIECHODKA PLOCHOU STRECHOU čierna farba	3318011
PRIECHODKA PLOCHOU STRECHOU červená farba	3318012
NADSTREŠNÁ HLAVICA S REDUKCIOU Ø 80/125 na Ø 60/100 čierna farba, dĺžka 1,2 m, demontovateľná redukcia	3318080
NADSTREŠNÁ HLAVICA S REDUKCIOU Ø 80/125 na Ø 60/100 červená farba, dĺžka 1,2 m, demontovateľná redukcia	3318081
HORIZONTÁLNA KONCOVKA pre výfuk alebo sanie – nerez, Ø 80 mm	3318027
VÝFUKOVÁ HLAVICA farba čierná, pre rovnú strechu a priame napojenie na trubku	3318031
KRYT PRIESTUPU STENOU Ø 80 2 ks v balení	3318032



System pre odťah spalín

Genus Premium Solar FS	Kód
Adaptér Ø 80/80 pre GENUS PREMIUM FS s uzatváracou klapkou	3123574
ADAPTÉR REDUKOVANÝ Z Ø 80/125 na Ø 60/100 bez zberača kondenzátu, objímka, iba pre kotly GENUS PREMIUM FS	3318200

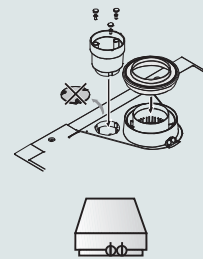

Genus Premium EVO HP samostatná montáž	Kód	Genus Premium EVO HP 85-100-115-150 kW	Genus Premium HP 45-65 kW
Adaptér redukovaný z Ø 80/125 na Ø 80/80	3580784		•
Adaptér redukovaný z Ø 100/100 na Ø 110/150	12076281	•	
Adaptér redukovaný z Ø 100/100 na Ø 100/150	12076292	•	
Predĺženie Ø 110/150 – 1 m	3590224	•	
Predĺženie Ø 110/150 – 0,5 m	3590225	•	
Koleno 90° Ø 110/150	3590226	•	
Koleno 45° Ø 110/150	3590227	•	
Nadstrešná hlavica Ø 110/150	3590228	•	
Horizontálna koncovka Ø 110/150	3590229	•	



System pre odťah spalín

Genus Premium EVO HP samostatná montáž	Kód	Genus Premium HP 85-100-115-150 kW	Genus Premium HP 45-65 kW
Adaptér s meracím miestom spalín Ø 100/110	3590230	•	
Predĺženie Ø 110 – 1 m	3590231	•	
Predĺženie Ø 110 – 0,5 m	3590232	•	
Koleno 90°, Ø 110	3590233	•	
Koleno 45°, Ø 110	3590234	•	
Nadstrešná hlavica Ø 110	3590235	•	
Horizontálna koncovka Ø 110	3590236	•	
Adaptér s meracím miestom vzduchu Ø 100/110	3590237	•	
Predĺženie Ø 100 0,5 m (AI – sanie)	3590238	•	
Koleno 90°, Ø 100 (AI – sanie)	3590239	•	
Koleno 45°, Ø 100 (AI – sanie)	3590240	•	
Horizontálna koncovka Ø 100 (AI – sanie)	3590241	•	
Genus Premium EVO HP kaskádne zapojenie	Kód	Genus Premium HP 45-65-85-100-110-150 kW	
Kaskádny kit IN LINE DN 150	3590461	pozri str. 63	
Kaskádny kit BACK TO BACK DN 150	3590462	pozri str. 63	
Zachytávač kondenzátu + sifón + kryt DN 150	3590463	pozri str. 63	
Kaskádny kit IN LINE DN 200	3590464	pozri str. 63	
Kaskádny kit BACK TO BACK DN 200	3590465	pozri str. 63	
Zachytávač kondenzátu + sifón + kryt DN 200	3590466	pozri str. 63	
Adaptér 80/100 mm, pre 45 a 65 kW	3590467	iba pre kotly s výkonom 45 a 65 kW	

