

Pos.	Description
1	ZEWNETRZNA JEDNOSTKA HHP - MONOBLOK 1-FAZOWY LUB 3-FAZOWY
2	WEWNĘTRZNA JEDNOSTKA MONOBLOK Z ZAWOREM 3-DROGOWYM
3	STEROWNIK SYSTEMOWY SYSTEMOWY
4	BRAMKA WI-FI
5	CZUJNIK ZEWNĘTRZNY
6	ZESTAW PRZECIWZAMROZNIOWY
7	OGRZEWANIE PODŁOGOWE
8	GRUPA BEZPIECZEŃSTWA CWU
9	HE KIT BELOW ODU
10	CHŁODZENIE KLIMAKONWEKTORY
11	KIT SHUT-OFF VALVES
12	ZAWÓR 3-DROGOWY OGRZEWANIE/CHŁODZENIE
13	ZBIORNIK CWU HHP - 1 WĘŻOWNICA Z CZUJNIKIEM TEMPERATURY I ANODĄ
14	ZBIORNIK BUFOROWY Z 4 WEJŚCIAMI
15	TERMOSTATYCZNY ZAWÓR MIESZAJĄCY
15	ZAWÓR BY-PASS

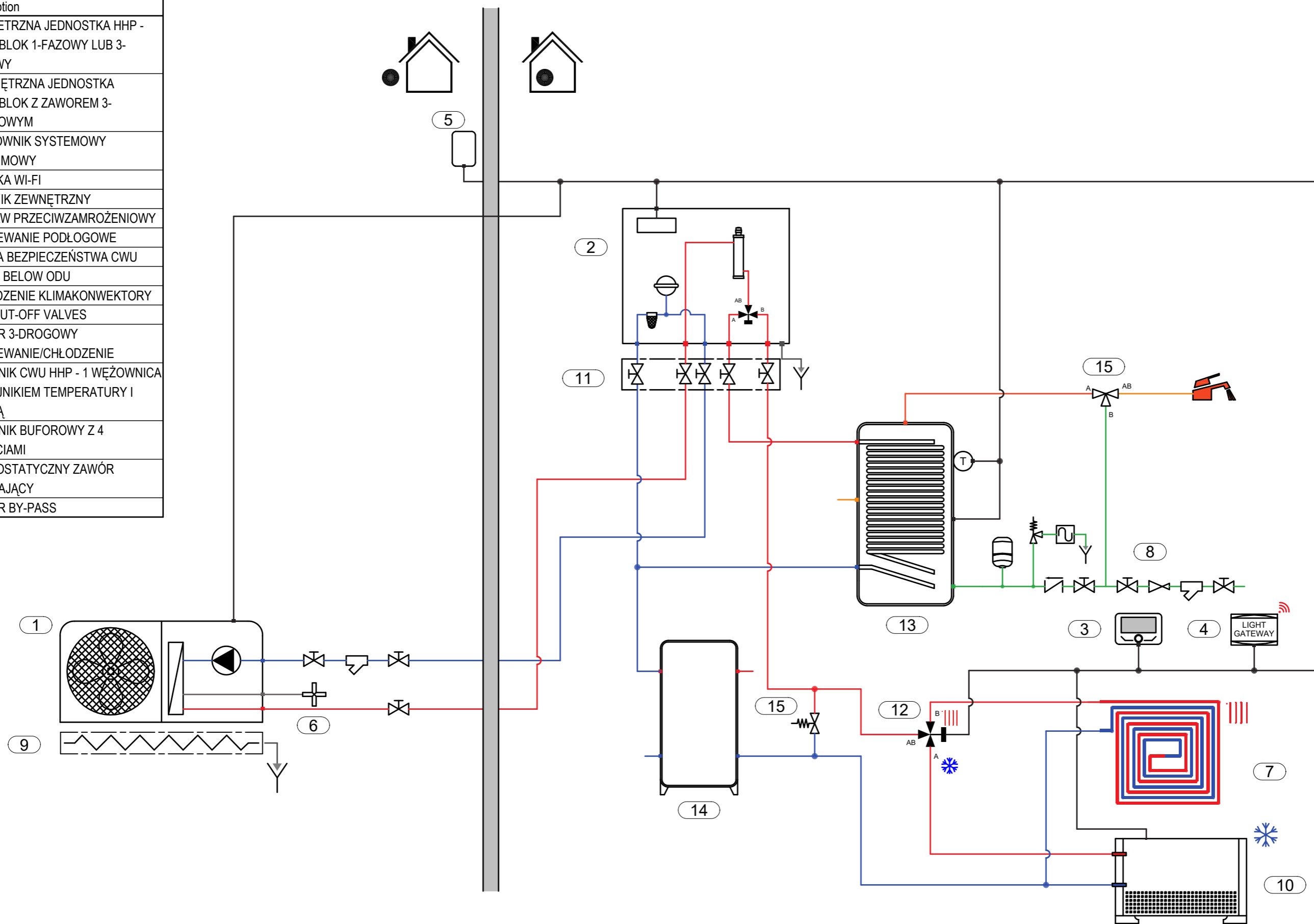

- Jest to tylko przykładowy schemat i nie zastępuje on projektu wykonanego przez wykwalifikowanego specjalistę
- Ostateczny schemat musi być przygotowany z poszanowaniem obowiązujących praw, norm i dekrétów, aby ułatwić poprawny montaż zgodnie z przepisami
- W celu prawidłowego funkcjonowania wszystkich elementów systemu należy postępować zgodnie z zaleceniami zawartymi w instrukcjach projektowania, instalacji i użytkowania dostarczonych przez producenta
- Niniejszy schemat może zostać zmieniony przez Ariston Group w dowolnym momencie bez uprzedniego powiadomienia

SCHEMAT		
Hydraulic		
DATA	REV.	STRONA
20.09.2023		1 / 5

NAZWA SCHEMATU
EN_017_PCM4.PL.M_HCD_CD1_BUF.2_1D

Pos.	Description
1	ZEWNETRZNA JEDNOSTKA HHP - MONOBLOK 1-FAZOWY LUB 3-FAZOWY
2	WEWNĘTRZNA JEDNOSTKA MONOBLOK Z ZAWOREM 3-DROGOWYM
3	STEROWNIK SYSTEMOWY SYSTEMOWY
4	BRAMKA WI-FI
5	CZUJNIK ZEWNĘTRZNY
6	ZESTAW PRZECIWMROŻENIOWY
7	OGRZEWANIE PODŁOGOWE
8	GRUPA BEZPIECZEŃSTWA CWU
9	HE KIT BELOW ODU
10	CHŁODZENIE KLIMAKONWEKTORY
11	KIT SHUT-OFF VALVES
12	ZAWÓR 3-DROGOWY OGRZEWANIE/CHŁODZENIE
13	ZBIORNIK CWU HHP - 1 WĘŻOWNICA Z CZUJNIKIEM TEMPERATURY I ANODĄ
14	ZBIORNIK BUFOROWY Z 4 WEJŚCIAMI
15	TERMOSTATYCZNY ZAWÓR MIESZAJĄCY
15	ZAWÓR BY-PASS

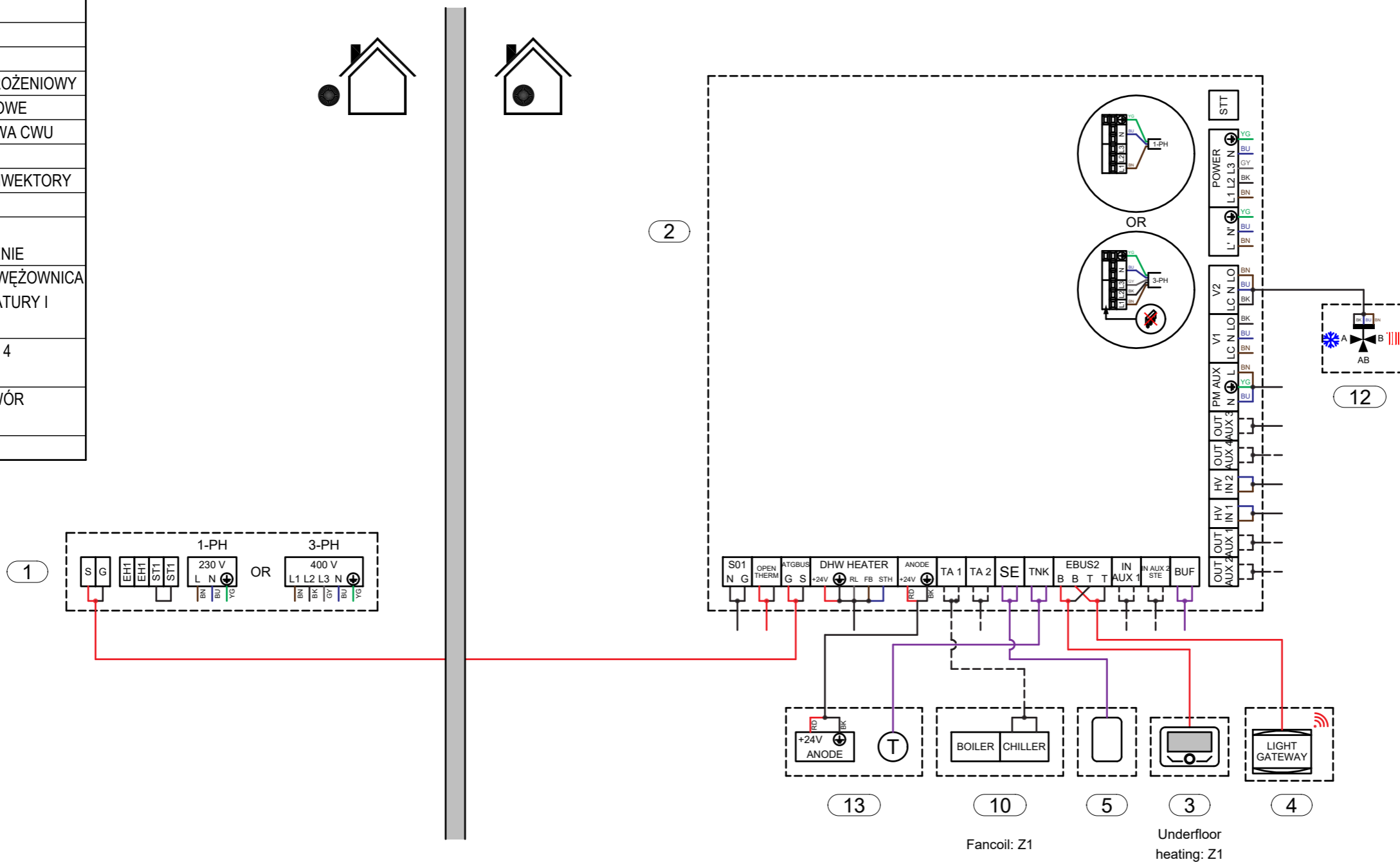

- Jest to tylko przykładowy schemat i nie zastępuje on projektu wykonanego przez wykwalifikowanego specjalistę







- Ostateczny schemat musi być przygotowany z poszanowaniem obowiązujących praw, norm i dekrétów, aby ułatwić poprawny montaż zgodnie z przepisami





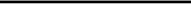



- W celu prawidłowego funkcjonowania wszystkich elementów systemu należy postępować zgodnie z zaleceniami zawartymi w instrukcjach projektowania, instalacji i użytkowania dostarczonych przez producenta



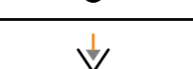

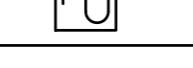
- Niniejszy schemat może zostać zmieniony przez Ariston Group w dowolnym momencie bez uprzedniego powiadomienia

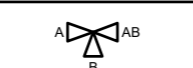
SCHEMAT		
Electrical		
DATA	REV.	STRONA
20.09.2023		2 / 5

NAZWA SCHEMATU
EN_017_PCM4.PL.M_HCD_CD1_BUF.2_1D

LEGENDA	
Hydrauliczny	
	Ciepła woda
	ZIMNA WODA
	CIEPŁA WODA UŻYTKOWA
	ZIMNA WODA UŻYTKOWA
	CWU WODA ZMIESZANA
	CWU RECYRKULACJA
	Czynnik chłodniczy
	Podłączenie gazowe
	Połączenie elektryczne
Elektryczny	
	BN BRĄZOWY (L1)
	BU Niebieski (N)
	YG żółto-zielony (PE)
	BK CZARNY (L2)
	GY SZARY (L3)
	RD Czerwony
	Kontakt beznapięciowy
	POŁĄCZENIE MAGISTRALOWE BUS
	Sygnal uniwersalny
	Sygnal z czujnika

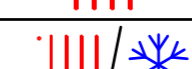
LEGENDA	
Komponenty hydrauliczne	
	ZAWÓR 2-DROGOWY
	CIRCULATOR
	ZAWÓR BY-PASS
	FILTR MAGNETYCZNY
	ODPŁYW
	POLYPHOSPHATE FEEDER
	ZAWÓR BEZPIECZEŃSTWA
	SYFON
	ZAWÓR ZWROTNY
	ZAWÓR ODCINAJĄCY
	TERMOSTATYCZNY ZAWÓR MIESZAJĄCY

LEGENDA	
Symbole rysunkowe	
	INLET OR OUTLET AIR BLUE
	INLET OR OUTLET AIR RED
	CHŁODZENIE
	OGRZEWANIE
	OGRZEWANIE-CHŁODZENIE
	WI-FI

- Jest to tylko przykładowy schemat i nie zastępuje on projektu wykonanego przez wykwalifikowanego specjalistę
- Ostateczny schemat musi być przygotowany z poszanowaniem obowiązujących praw, norm i dekrétów, aby ułatwić poprawny montaż zgodnie z przepisami
- W celu prawidłowego funkcjonowania wszystkich elementów systemu należy postępować zgodnie z zaleceniami zawartymi w instrukcjach projektowania, instalacji i użytkowania dostarczonych przez producenta
- Niniejszy schemat może zostać zmieniony przez Ariston Group w dowolnym momencie bez uprzedniego powiadomienia

SCHEMAT		
Legend		
DATA	REV.	STRONA
20.09.2023		3 / 5

NAZWA SCHEMATU
EN_017_PCM4.PL.M_HCD_CD1_BUF.2_1D



MENU	N° PARAMETER	NAME	DESCRIPTION-OPTIONS	VALUE TO BE SET	RANGE	DEFAULT
HHP\nEnergy Manager	1.0.0	IDU type	Defines the type of the internal unit:\n0 = None 2 = Hydraulic module 3 = Light	2 = Hydraulic module	[0-3]	2
	1.0.1	ODU type	Defines the type of the outdoor unit:\n1 = Heat Pump	1 = Heat pump	1	1
	1.0.6	Thermoregulation	Activates or deactivates temperature control:\n0 = Not Active 1 = Active	Up to user	[0-1]	1
	1.1.8	System flow T selection	Defines which kind of device is used by the product to determine flow temperature to system:\n0 = HP water flow temp 1 = System flow T	1 = System flow T	[0-1]	1
	1.3.0	CH aux heat source activation logic	Defines which is the activation logic of secondary heat sources during heating cycle:\n0 = Heat integr. and backup 1 = HP failure backup	Up to user	[0-1]	1
	1.3.1	CH active resistance stages	Defines how many resistance stages are enabled during heating cycle:\n0 = 0 Stage 1 = 1 Stage 2 = 2 Stages 3 = 3 Stages	Up to user	[0-3]	2 or 3 According to the IDU size
	1.3.2	ECO / COMFORT	Defines increasing reactivity of secondary heat sources during heating cycle from most economical/ecological (longer delay time) to most comfortable (shorter delay time):\n0 = Eco Plus 1 = Eco 2 = Average 3 = Comfort 4 = Comfort Plus 5 = Customizable	Up to user	[0-5]	2
	1.8.0	Cooling mode activation	Activates the cooling mode:\n0 = Not active 1 = Active	1 = Active	[0-1]	0
	1.12.9	Exogel kit activation	to activate when the antifreez kit is installed:\n0 = OFF 1 = ON	1 = ON	[0-1]	1
HHP Energy Manager \n(DHW service)	1.0.2	Tank management	In case of DHW tank, to set which kind of sensor the DHW charge is managed through:\n0 = None 1 = Storage with NTC 2 = Storage with Thermostat	1 = Storage with NTC	[0-2]	0
	1.2.6	Pro-Tech anode active	Indicates the presence of the impressed-current anode on the DHW calorifier:\n0 = OFF 1 = ON	1 = ON	[0-1]	0
	1.4.0	DHW aux heat source activation logic	Defines which is the activation logic of secondary heat sources during DHW cycle:\n0 = Heat integr. and backup 1 = HP failure backup	Up to user	[0-1]	0
	1.4.1	DHW active resistance stages	Defines how many resistance stages are enabled during DHW cycle:\n0 = 0 Stage 1 = 1 Stage 2 = 2 Stages 3 = 3 Stages	Up to user	[0-3]	2 or 3 According to the IDU size
	1.4.2	Delay timer	Time required for starting the calculation of the DHW integration with the auxiliary sources or with the heating elements.	Up to user	[10 - 120] min	120 min
	1.4.3	Release integral threshold	Activation threshold for DHW integration expressed in °C*min	Up to user	[15 - 200] °C*min	200°C*min
	1.9.0	DHW Comfort Setpoint Temperature	Defines the comfort DHW set-point temperature.	Up to user	[35 - 65]°C	55°C

- Jest to tylko przykładowy schemat i nie zastępuje on projektu wykonanego przez wykwalifikowanego specjalistę

- Ostateczny schemat musi być przygotowany z poszanowaniem obowiązujących praw, norm i dekrétów, aby ułatwić poprawny montaż zgodnie z przepisami

- W celu prawidłowego funkcjonowania wszystkich elementów systemu należy postępować zgodnie z zaleceniami zawartymi w instrukcjach projektowania, instalacji i użytkowania dostarczonych przez producenta

- Niniejszy schemat może zostać zmieniony przez Ariston Group w dowolnym momencie bez uprzedniego powiadomienia

SCHEMAT		
Parameter list		
DATA	REV.	STRONA
20.09.2023		4 / 5

NAZWA SCHEMATU
EN_017_PCM4.PL.M_HCD_CD1_BUF.2_1D

MENU	N° PARAMETER	NAME	DESCRIPTION-OPTIONS	VALUE TO BE SET	RANGE	DEFAULT
HHP Energy Manager \n(DHW service)	1.9.1	DHW Reduced Set Point Temperature.	DHW Reduced Set Point Temperature	Up to user	[35 - 60]°C	35°C
	1.9.2	Comfort function	Defines when comfort function must be active:\n0 = Disabled 1 = Time Based 2 = Always active	Up to user	[0-2]	2
	1.9.3	DHW Operation Mode	0 = Standard 1 = Green 2 = HC - HP 3 = HC - HP 40	Up to user	[0-3]	1
	1.9.6	Thermal cleanse function	0 = OFF 1 = ON	Up to user	[0-1]	1
	1.9.7	Thermal Cleanse start time [hh:mm]	Start time of Thermal cleanse function	Up to user	[00:00 - 23:45]\n[hh:mm]	01:00
	1.9.8	Thermal cleanse cycle frequency	Frequency of Thermal cleanse cycle	Up to user	[24 h-30 d]	30 d
	1.23.0*	Thermal Cleanse target temp	Defines the setpoint of thermal cleanse cycle	Up to user	[60-70°]	60°C
	1.23.1*	Antilegionella target temperature duration	Defines the time in which the Thermal cleanse Target temp has to be maintained	Up to user	[1-2] h	1h
	1.23.2*	Max Duration Antilegionella	Defines the Max time in which the system can perform and complete the Thermal cleanse cycle.	Up to user	[4-12] h	6h
Zone 1 parameter \n(For all thermoregulation parameters refer to the installer manual)	4.8.3	Heating Controller	Define with which device the heat request is performed:\n0 = None\n1 = Room thermostat (Thermostat connected to TA1 of Energy Manager)\n2 = Room sensor (Room sensor on eBus2)	2 = Room sensor	[0-2]	2
	4.8.4	Cooling controller	Define with which device the heat request is performed:\n0 = None 1 = Room thermostat 2 = Room sensor	1 = Room thermostat	[0-2]	2
	User Menu/Zones Management	Operatione Mode	Define the operation mode of the zone:\n- Off (heat request inhibited)\n- Manual (setpoint temperature for the zone is maintained for 24h)\n- Time program (setpoint temperature of the zone follows the hourly programme profile. In case of Room thermostat, the reduced temperature level inhibits the heat request)	Up to user		
	4.2.9	Heat request mode	Define the Heat request mode for the zone\n0 = Standard\n1 =RT time program exclusion (In case of Room thermostat, the reduced temperature level doesn't inhibit the heat request)\n2 = Forcing heat demand (Heat request always true)	Up to user	[0-2]	0

SOFTWARE COMPATIBILITY	
New Sensys	Starting from 00.07.12
	*Starting from 00.28.03
Energy Manager 2.0	Starting from 22.05.27
	*Starting from 22.26.05
TDM	Starting from 21.01.186

- Jest to tylko przykładowy schemat i nie zastępuje on projektu wykonanego przez wykwalifikowanego specjalistę

- Ostateczny schemat musi być przygotowany z poszanowaniem obowiązujących praw, norm i dekrétów, aby ułatwić poprawny montaż zgodnie z przepisami

- W celu prawidłowego funkcjonowania wszystkich elementów systemu należy postępować zgodnie z zaleceniami zawartymi w instrukcjach projektowania, instalacji i użytkowania dostarczonych przez producenta

- Niniejszy schemat może zostać zmieniony przez Ariston Group w dowolnym momencie bez uprzedniego powiadomienia

SCHEMAT		NAZWA SCHEMATU	
Parameter list		EN_017_PCM4.PL.M_HCD_CD1_BUF.2_1D	
DATA	REV.	STRONA	
20.09.2023		5 / 5	