

Pos.	Description
1	ZEWNETRZNA JEDNOSTKA HHP - MONOBLOK 1-FAZOWY LUB 3-FAZOWY
2	KOCIOŁ GAZOWY DWUFUNKCYJNY
3	STEROWNIK SYSTEMOWY SYSTEMOWY
4	BRAMKA WI-FI
5	CZUJNIK ZEWNĘTRZNY
6	ZESTAW PRZECIWZAMROŻENIOWY
7	NACZYNIĘ PRZEPONOWE - OGRZEWANIE
8	ZAWÓR BY-PASS
9	OGRZEWANIE PODŁOGOWE
10	HE KIT BELOW ODU
11	KIT SHUT-OFF VALVE
12	MODUŁ HYBRYDOWY
13	FILTR MAGNETYCZNY
14	DOZOWNIK POLIFOSFORANÓW
15	ZAWÓR 3-DROGOWY OGRZEWANIE/CHŁODZENIE
16	CHŁODZENIE KLIMAKONWEKTORY

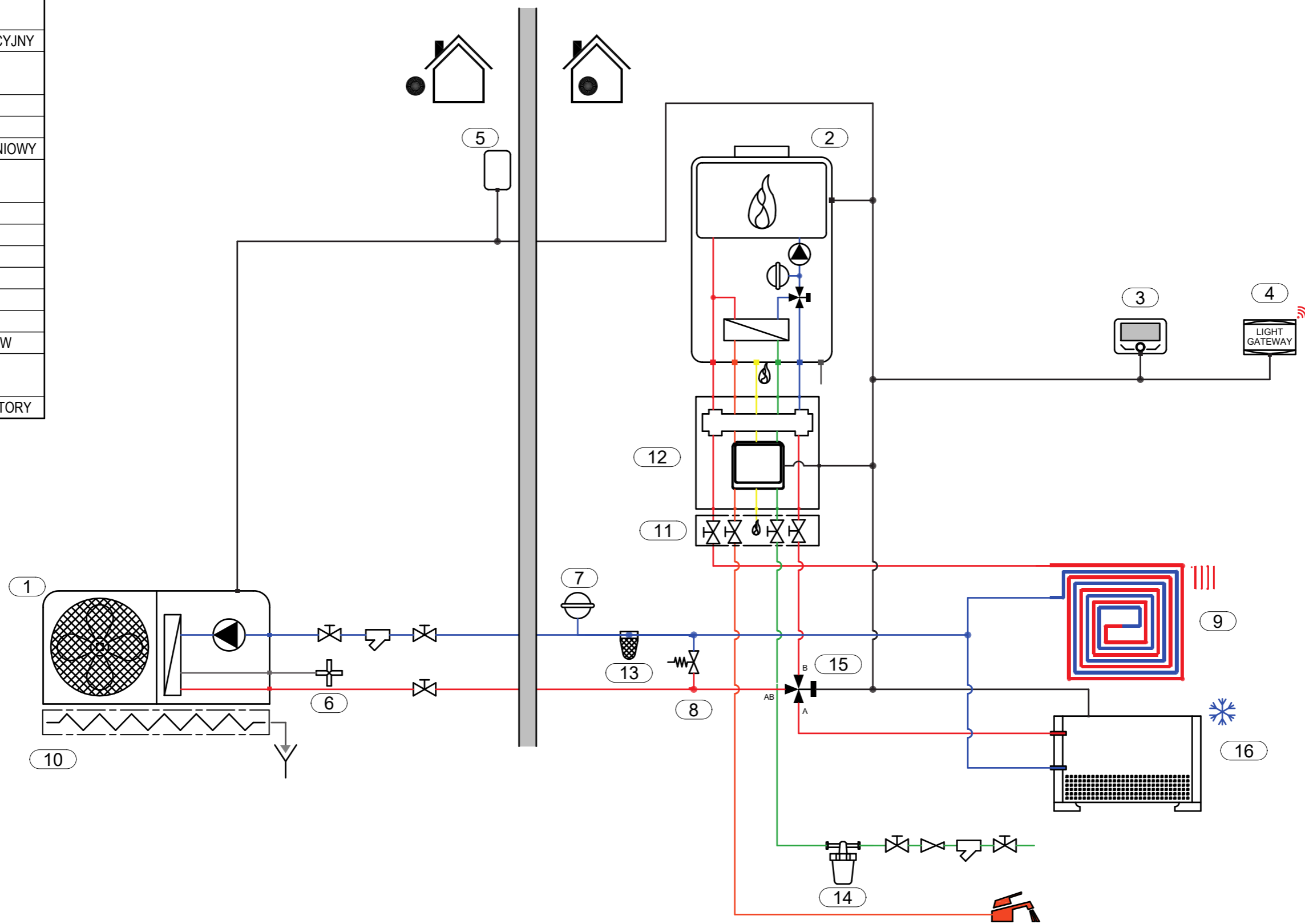

- Jest to tylko przykładowy schemat i nie zastępuje on projektu wykonanego przez wykwalifikowanego specjalistę
- Ostateczny schemat musi być przygotowany z poszanowaniem obowiązujących praw, norm i dekrétów, aby ułatwić poprawny montaż zgodnie z przepisami
- W celu prawidłowego funkcjonowania wszystkich elementów systemu należy postępować zgodnie z zaleceniami zawartymi w instrukcjach projektowania, instalacji i użytkowania dostarczonych przez producenta
- Niniejszy schemat może zostać zmieniony przez Ariston Group w dowolnym momencie bez uprzedniego powiadomienia

SCHEMAT		
Hydraulic		
DATA	REV.	STRONA
20.09.2023		1 / 5

NAZWA SCHEMATU
EN_024-HYB4.M_HCD-I_1D



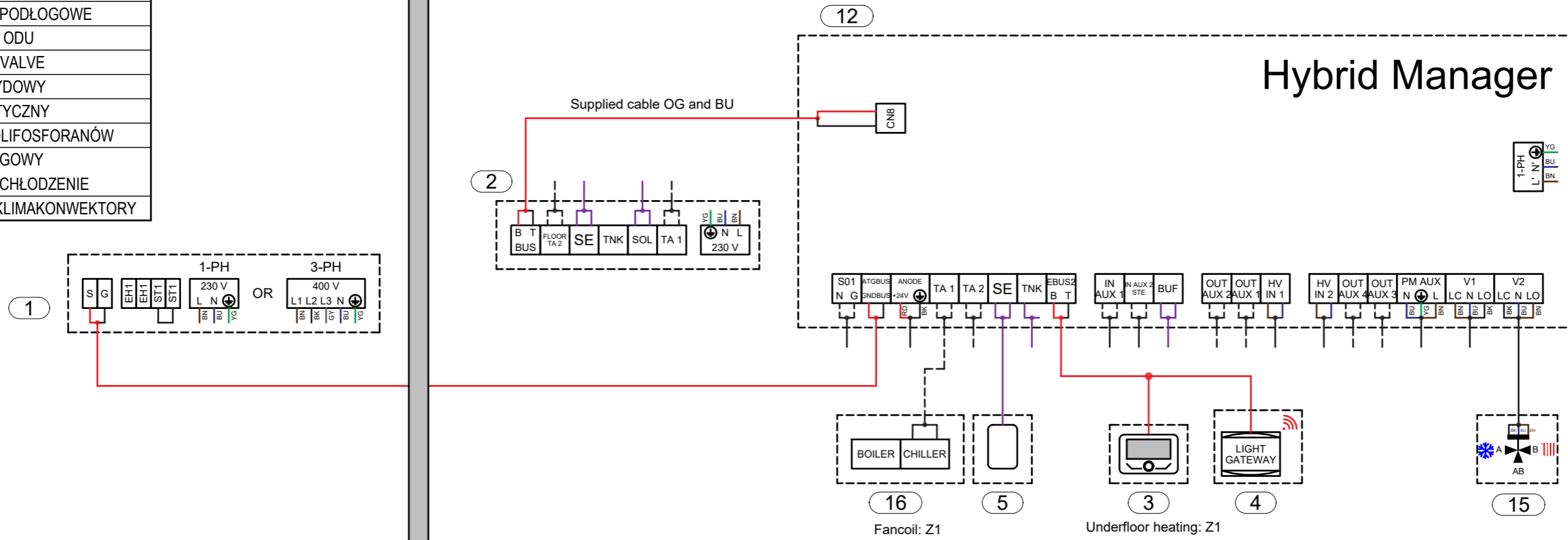
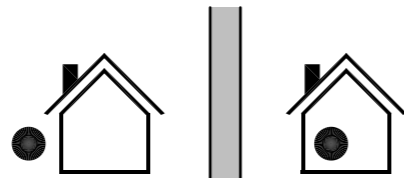



Pos.	Description
1	ZEWNETRZNA JEDNOSTKA HHP - MONOBLOK 1-FAZOWY LUB 3-FAZOWY
2	KOCIOŁ GAZOWY DWUFUNKCYJNY
3	STEROWNIK SYSTEMOWY SYSTEMOWY
4	BRAMKA WI-FI
5	CZUJNIK ZEWNĘTRZNY
6	ZESTAW PRZECIWMROŻENIOWY
7	NACZYNIĘ PRZEPONOWE - OGRZEWANIE
8	ZAWÓR BY-PASS
9	OGRZEWANIE PODŁOGOWE
10	HE KIT BELOW ODU
11	KIT SHUT-OFF VALVE
12	MODUŁ HYBRYDOWY
13	FILTR MAGNETYCZNY
14	DOZOWNIK POLIFOSFORANÓW
15	ZAWÓR 3-DROGOWY OGRZEWANIE/CHŁODZENIE
16	CHŁODZENIE KLIMAKONWEKTORY





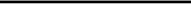







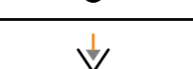

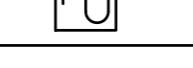

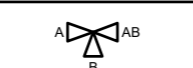
- Jest to tylko przykładowy schemat i nie zastępuje on projektu wykonanego przez wykwalifikowanego specjalistę
- Ostateczny schemat musi być przygotowany z poszanowaniem obowiązujących praw, norm i dekrétów, aby ułatwić poprawny montaż zgodnie z przepisami
- W celu prawidłowego funkcjonowania wszystkich elementów systemu należy postępować zgodnie z zaleceniami zawartymi w instrukcjach projektowania, instalacji i użytkowania dostarczonych przez producenta
- Niniejszy schemat może zostać zmieniony przez Ariston Group w dowolnym momencie bez uprzedniego powiadomienia

SCHEMAT		
Electrical		
DATA	REV.	STRONA
20.09.2023		2 / 5

NAZWA SCHEMATU
EN_024-HYB4.M_HCD-I_1D

LEGENDA	
Hydrauliczny	
	Ciepła woda
	ZIMNA WODA
	CIEPŁA WODA UŻYTKOWA
	ZIMNA WODA UŻYTKOWA
	CWU WODA ZMIESZANA
	CWU RECYRKULACJA
	Czynnik chłodniczy
	Podłączenie gazowe
	Połączenie elektryczne
Elektryczny	
	BN BRĄZOWY (L1)
	BU Niebieski (N)
	YG żółto-zielony (PE)
	BK CZARNY (L2)
	GY SZARY (L3)
	RD Czerwony
	Kontakt beznapięciowy
	POŁĄCZENIE MAGISTRALOWE BUS
	Sygnal uniwersalny
	Sygnal z czujnika

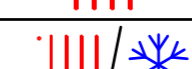
LEGENDA	
Komponenty hydrauliczne	
	ZAWÓR 2-DROGOWY
	CIRCULATOR
	ZAWÓR BY-PASS
	FILTR MAGNETYCZNY
	ODPŁYW
	POLYPHOSPHATE FEEDER
	ZAWÓR BEZPIECZEŃSTWA
	SYFON
	ZAWÓR ZWROTNY
	ZAWÓR ODCINAJĄCY
	TERMOSTATYCZNY ZAWÓR MIESZAJĄCY

LEGENDA	
Symbole rysunkowe	
	INLET OR OUTLET AIR BLUE
	INLET OR OUTLET AIR RED
	CHŁODZENIE
	OGRZEWANIE
	OGRZEWANIE-CHŁODZENIE
	WI-FI

- Jest to tylko przykładowy schemat i nie zastępuje on projektu wykonanego przez wykwalifikowanego specjalistę
- Ostateczny schemat musi być przygotowany z poszanowaniem obowiązujących praw, norm i dekrétów, aby ułatwić poprawny montaż zgodnie z przepisami
- W celu prawidłowego funkcjonowania wszystkich elementów systemu należy postępować zgodnie z zaleceniami zawartymi w instrukcjach projektowania, instalacji i użytkowania dostarczonych przez producenta
- Niniejszy schemat może zostać zmieniony przez Ariston Group w dowolnym momencie bez uprzedniego powiadomienia

SCHEMAT			NAZWA SCHEMATU
Legend			EN_024-HYB4.M_HCD-I_1D
DATA	REV.	STRONA	
20.09.2023		3 / 5	

MENU	N° PARAMETER	NAME	DESCRIPTION-OPTIONS	VALUE TO BE SET	RANGE	DEFAULT
HHP\nHybrid Manager	1.0.0	IDU type	Defines the type of the internal unit:\n0 = None 1 = Hybrid Mode 2 = Hydraulic module 3 = Light	1 = Hybrid Mode	[0-3]	1
	1.0.1	ODU type	Defines the type of the outdoor unit:\n1 = Heat Pump	1 = Heat Pump	1	1
	1.0.2	Tank management	In case of DHW tank, to set which kind of sensor the DHW charge is managed through:\n0 = None 1 = Storage with NTC 2 = Storage with Thermostat	0 = None	[0-2]	0
	1.0.4	Hybrid Mode	0 = Auto: automatic operating mode\n1 = Only boiler: excludes the operation of the heat pump\n2 = Only HP: excludes the operation of the boiler	Up to user	[0-2]	0
	1.0.5	Energy Manager logic	0 = Max Saving: the system works to ensure maximum saving\n1 = Max Ecology: the system works to ensure maximum respect for the environment\nTo define the Energy manager logic, the parameters 1.13.0/1/2/3/4/5 has to be set	Up to user	[0-1]	1
	1.13.0	Min Admit Electricity/Gas Cost Ratio	Defines the minimum allowed ratio between the unit price per kWh for electricity and gas	Up to user	[0.5-8]	0.5
	1.13.1	Max Admit Electricity/Gas Cost Ratio	Defines the maximum allowed ratio between the unit price per kWh for electricity and gas	Up to user	[0.5-8]	4
	1.13.2	Primary/Elec Energy Ratio	Defines the conversion factor between the primary energy and the electricity consumed by the heat pump	Up to user	[150-350]	200
	1.13.3	Gas cost	Defines the cost of gas per kWh consumed.	The costs are independent from the local currency; it is always recommend to insert comparable costs for electricity and gas	[0.1-99.9]	5
	1.13.4	Electricity cost	Defines the cost of each kWh of electricity consumed	The costs are independent from the local currency; it is always recommend to insert comparable costs for electricity and gas	[0.1-99.9]	11
	1.13.5	Electricity cost (low tariff)	Defines the cost of each kWh of electricity consumed during the reduced rate period	The costs are independent from the local currency; it is always recommend to insert comparable costs for electricity and gas	[0.1-99.9]	7.8
	1.0.6	Thermoregulation	Activates or deactivates temperature control:\n0 = Not Active 1 = Active	Up to user	[0-1]	1
	1.1.8	System flow T selection	Defines which kind of device is used by the product to determine flow temperature to system:\n0 = HP water flow temp 1 = System flow T	1 = System flow T	[0-1]	1
	1.3.0	CH aux heat source activation logic	Defines which is the activation logic of secondary heat sources during heating cycle:\n0 = Heat integr. and backup 1 = HP failure backup	Up to user	[0-1]	0
1.8.0	Cooling mode activation	Activates the cooling mode:\n0 = Not active 1 = Active	1 = Active	[0-1]	0	

- Jest to tylko przykładowy schemat i nie zastępuje on projektu wykonanego przez wykwalifikowanego specjalistę

- Ostateczny schemat musi być przygotowany z poszanowaniem obowiązujących praw, norm i dekrétów, aby ułatwić poprawny montaż zgodnie z przepisami

- W celu prawidłowego funkcjonowania wszystkich elementów systemu należy postępować zgodnie z zaleceniami zawartymi w instrukcjach projektowania, instalacji i użytkowania dostarczonych przez producenta

- Niniejszy schemat może zostać zmieniony przez Ariston Group w dowolnym momencie bez uprzedniego powiadomienia

SCHEMAT		
Parameter list		
DATA	REV.	STRONA
20.09.2023		4 / 5

NAZWA SCHEMATU	
EN_024-HYB4.M_HCD-I_1D	



MENU	N° PARAMETER	NAME	DESCRIPTION-OPTIONS	VALUE TO BE SET	RANGE	DEFAULT
HHP\nHybrid Manager	1.3.2	ECO / COMFORT	Defines increasing reactivity of secondary heat sources during heating cycle from most economical/ecological (longer delay time) to most comfortable (shorter delay time):\n0 = Eco Plus 1 = Eco 2 = Average 3 = Comfort 4 = Comfort Plus 5 = Customizable	Up to user	[0-5]	2
	1.5.6	Boiler control logic	0 = Power: the boiler power is adjusted to automatically supply the required comfort level\n1 = Temperature: the setting of the boiler temperature setpoint privileges efficiency	Up to user	[0-1]	0
	1.7.3	Boiler flow temperature offset	Defines the increase in °C to be added to the delivery set-point temperature of the boiler for offsetting the heat losses along the hydraulic pipes between the boiler and the hybrid hydraulic module when the heating mode is active and the boiler control logic has reached the adequate temperature (to be set if par. 1.5.6 = 1 Temperature)	Up to user	[0-10]°C	5°C
	1.12.9	Exogel kit activation	to activate when the antifreeze kit is installed:\n0 = OFF 1 = ON	1 = ON	[0-1]	1
Boiler	2.2.7	Boiler Hybrid	0 = Disabled 1 = Enabled	1 = Enabled	[0-1]	0
Zone 1 parameter \n(For all thermoregulation parameters refer to the installer manual)	4.8.3	Heating Controller	Define with which device the heat request is performed\n0 = None\n1 = Room thermostat (Thermostat connected to TA1 of Hybrid Manager)\n2 = Room sensor (Room sensor on eBus2)	2 = Room sensor	[0-2]	2
	4.8.4	Cooling controller	Define with which device the heat request is performed:\n0 = None 1 = Room thermostat 2 = Room sensor	1 = Room thermostat	[0-2]	2
	User Menu/Zones Management	Operatione Mode	Define the operation mode of the zone \n- Off (heat request inhibited)\n- Manual (setpoint temperature for the zone is maintained for 24h)\n- Time program (setpoint temperature of the zone follows the hourly programme profile. In case of Room thermostat, the reduced temperature level inhibits the heat request)	Up to user		
	4.2.9	Heat request mode	Define the Heat request mode for the zone\n0 = Standard\n1 =RT time program exclusion\n(In case of Room thermostat, the reduced temperature level doesn't inhibit the heat request)\n2 = Forcing heat demand\n(Heat request always true)	Up to user	[0-2]	0

SOFTWARE COMPATIBILITY	
New Sensys	Starting from 00.07.18
EM2.0	Starting from 22.07.12
TDM	Starting from 21.01.192

- Jest to tylko przykładowy schemat i nie zastępuje on projektu wykonanego przez wykwalifikowanego specjalistę
- Ostateczny schemat musi być przygotowany z poszanowaniem obowiązujących praw, norm i dekrétów, aby ułatwić poprawny montaż zgodnie z przepisami
- W celu prawidłowego funkcjonowania wszystkich elementów systemu należy postępować zgodnie z zaleceniami zawartymi w instrukcjach projektowania, instalacji i użytkowania dostarczonych przez producenta
- Niniejszy schemat może zostać zmieniony przez Ariston Group w dowolnym momencie bez uprzedniego powiadomienia

SCHEMAT		
Parameter list		
DATA	REV.	STRONA
20.09.2023		5 / 5

NAZWA SCHEMATU	EN_024-HYB4.M_HCD-I_1D
----------------	------------------------

