

Poz.	Opis
1	TERMOSTATYCZNY ZAWÓR MIESZAJĄCY
2	ZEWNETRZNA JEDNOSTKA POMPY CIEPŁA SPLIT DO PODGRZEWANIA CWU
3	POMPA CIEPŁA SPLIT DO PODGRZEWANIA CWU FS Z MAGISTRALĄ BUS
4	GRUPA BEZPIECZEŃSTWA
5	NACZYNIĘ PRZEPOŃOWE - CWU

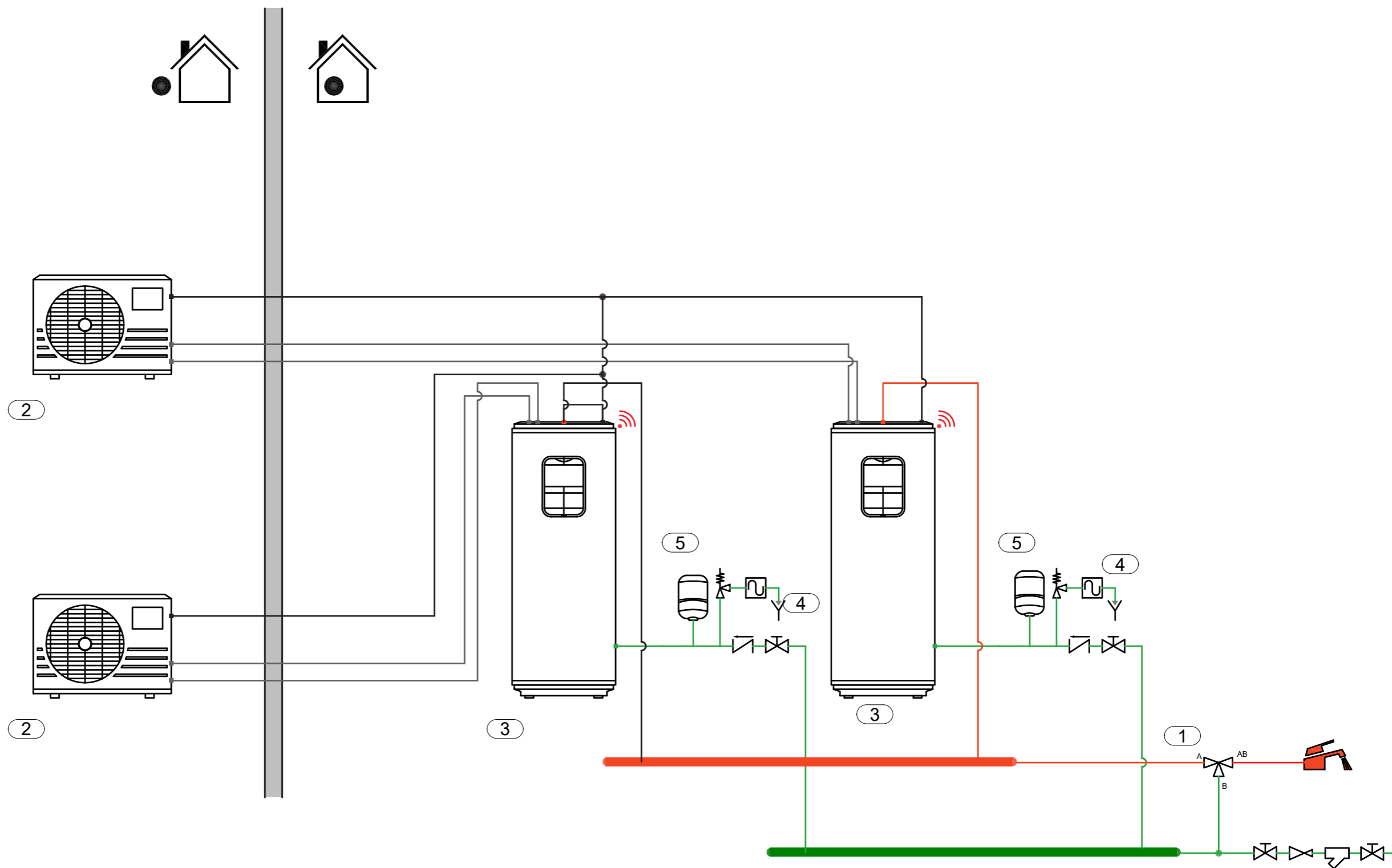

- Jest to tylko przykładowy schemat i nie zastępuje on projektu wykonanego przez wykwalifikowanego specjalistę

- Ostateczny schemat musi być przygotowany z poszanowaniem obowiązujących praw, norm i dekrétów, aby ułatwić poprawny montaż zgodnie z przepisami

- W celu prawidłowego funkcjonowania wszystkich elementów systemu należy postępować zgodnie z zaleceniami zawartymi w instrukcjach projektowania, instalacji i użytkowania dostarczonych przez producenta

- Niniejszy schemat może zostać zmieniony przez Ariston Group w dowolnym momencie bez uprzedniego powiadomienia

SCHEMAT		
Hydraulic		
DATA	REV.	STRONA
11.12.2023		1 / 4

NAZWA SCHEMATU
Nuos Split Inverter

Poz.	Opis
1	TERMOSTATYCZNY ZAWÓR MIESZAJĄCY
2	ZEWNETRZNA JEDNOSTKA POMPY CIEPŁA SPLIT DO PODGRZEWANIA CWU
3	POMPA CIEPŁA SPLIT DO PODGRZEWANIA CWU FS Z MAGISTRALĄ BUS
4	GRUPA BEZPIECZEŃSTWA
5	NACZYNIĘ PRZEPONOWE - CWU

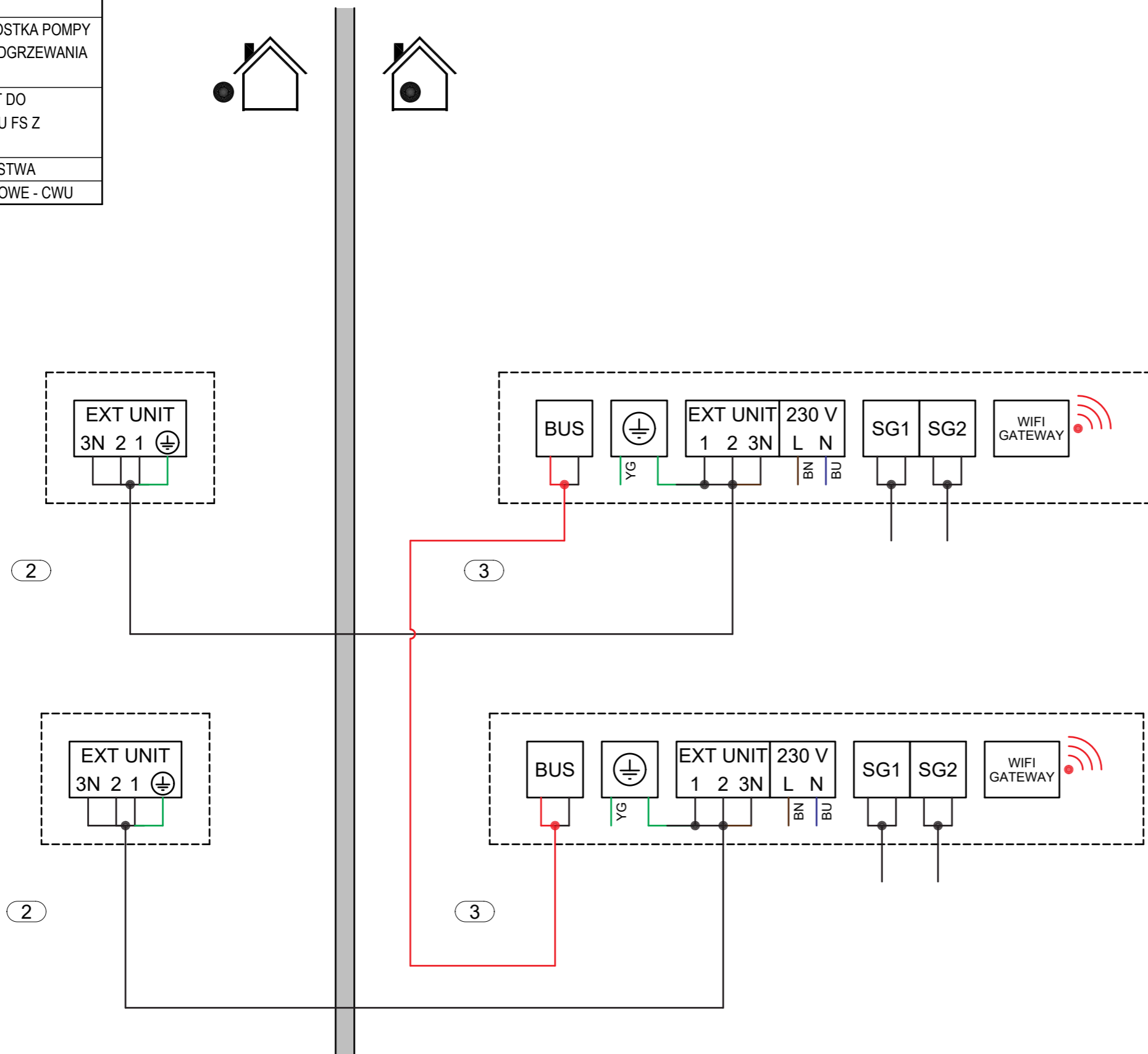

- Jest to tylko przykładowy schemat i nie zastępuje on projektu wykonanego przez wykwalifikowanego specjalistę



















- Ostateczny schemat musi być przygotowany z poszanowaniem obowiązujących praw, norm i dekrétów, aby ułatwić poprawny montaż zgodnie z przepisami













- W celu prawidłowego funkcjonowania wszystkich elementów systemu należy postępować zgodnie z zaleceniami zawartymi w instrukcjach projektowania, instalacji i użytkowania dostarczonych przez producenta







- Niniejszy schemat może zostać zmieniony przez Ariston Group w dowolnym momencie bez uprzedniego powiadomienia

SCHEMAT		
Electrical		
DATA	REV.	STRONA
11.12.2023		2 / 4

NAZWA SCHEMATU
Nuos Split Inverter

Legend	
Hydraulic	
	Hot water
	Cold water
	DHW hot water
	DHW cold water
	DHW mixed water
	DHW recirculation water
	Refrigerant fluid
	Gas connection
	Electric connection
Electric	
	BN Brown (L1)
	BU Blue (N)
	YG Yellow green (PE)
	BK Black (L2)
	GY Grey (L3)
	RD Red
	Dry contact
	BUS connection
	Generic signal
	Sensor signal

Legend	
Hydraulic components	
	2-WAY VALVE
	CIRCULATOR GENERIC
	BY-PASS VALVE
	MAGNETIC FILTER
	DISCHARGE
	POLYPHOSPHATE FEEDER
	SAFETY VALVE
	SYPHON
	NON RETURN VALVE
	SHUT-OFF VALVE
	THERMOSTATIC MIXING VALVE
	BALANCING VALVE

Legend	
Drawing symbols	
	INLET OR OUTLET AIR BLUE
	INLET OR OUTLET AIR RED
	COOLING
	HEATING
	HEATING-COOLING
	WIFI

- Jest to tylko przykładowy schemat i nie zastępuje on projektu wykonanego przez wykwalifikowanego specjalistę
- Ostateczny schemat musi być przygotowany z poszanowaniem obowiązujących praw, norm i dekrétów, aby ułatwić poprawny montaż zgodnie z przepisami
- W celu prawidłowego funkcjonowania wszystkich elementów systemu należy postępować zgodnie z zaleceniami zawartymi w instrukcjach projektowania, instalacji i użytkowania dostarczonych przez producenta
- Niniejszy schemat może zostać zmieniony przez Ariston Group w dowolnym momencie bez uprzedniego powiadomienia

SCHEMAT		NAZWA SCHEMATU	
Legend			
DATA	REV.	STRONA	
11.12.2023		3 / 4	

Nuos Split Inverter



- Jest to tylko przykładowy schemat i nie zastępuje on projektu wykonanego przez wykwalifikowanego specjalistę

- Ostateczny schemat musi być przygotowany z poszanowaniem obowiązujących praw, norm i dekrétów, aby ułatwić poprawny montaż zgodnie z przepisami

- W celu prawidłowego funkcjonowania wszystkich elementów systemu należy postępować zgodnie z zaleceniami zawartymi w instrukcjach projektowania, instalacji i użytkowania dostarczonych przez producenta

- Niniejszy schemat może zostać zmieniony przez Ariston Group w dowolnym momencie bez uprzedniego powiadomienia

SCHEMAT		
Parameter list		
DATA	REV.	STRONA
11.12.2023		4 / 4

NAZWA SCHEMATU
Nuos Split Inverter

