

SENSYS

Istruzioni di installazione ed uso
Assembly and operation instructions

IT INTERFACCIA DI SISTEMA
GB SYSTEM INTERFACE
FR INTERFACE DE SYSTÈME
ES INTERFAZ DE SISTEMA
PT INTERFACE DE SISTEMA

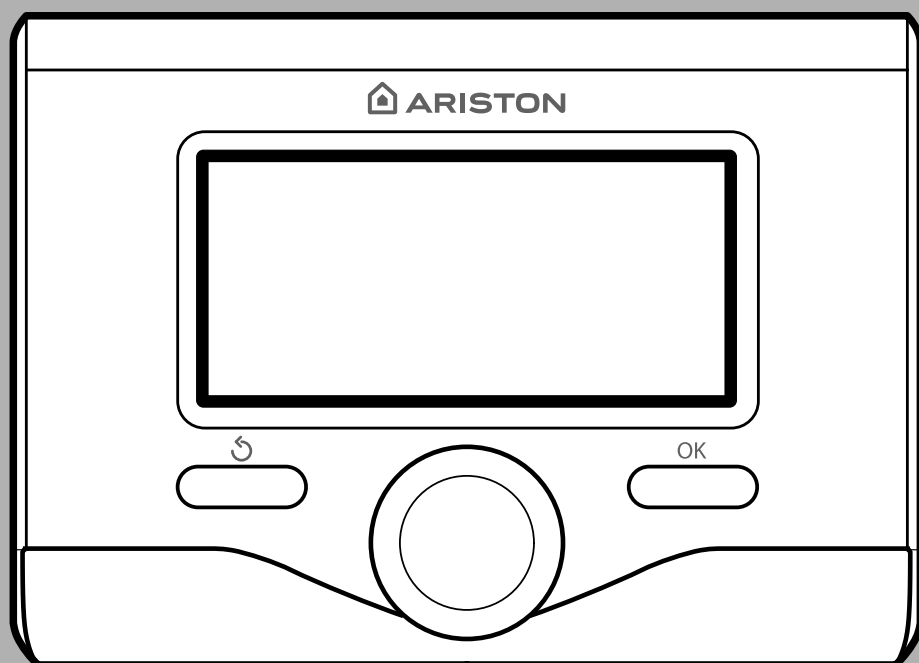

3318585

generalidades	177
normas de seguridad	178
características técnicas	179
descripción del producto	180
estructura del menú	182
programaciones del display	184
modalidad de funcionamiento de la caldera	186
regulación de la temperatura ambiente	187
programación agua caliente calefacción	188
programación horaria calefacción	189
funcionamiento modo manual calefacción	192
programación de agua caliente sanitaria	193
programación horaria agua caliente sanitaria	194
funciones especiales	195
solar & hervidor (si está disponible)	196

área técnica

instalación	197
estructura menú área técnica	199
programación zona	200
menú configuración guiada	201
termorregulación	203
tabla menú	205
tabla códigos errores	232

generalidades

La interfaz del sistema SENSYS le permite dialogar con la caldera desde el ambiente preferido de su casa. De este modo, podrá instalar la caldera en el lugar adecuado y accionarla a distancia. La interfaz de sistema SENSYS le permite una gestión simple y eficaz de la termorregulación de los ambientes y el control del agua caliente sanitaria.

Además, en caso de un mal funcionamiento de la caldera, proporciona primera la ayuda indicando el tipo de anomalía, sugiriendo las intervenciones para resolverla o aconsejando la intervención del Centro de Asistencia Técnica.

El presente manual es una parte integrante y esencial del producto.

Lea atentamente las instrucciones y las recomendaciones contenidas en el presente manual porque suministran importantes indicaciones referidas al uso y al mantenimiento.

La instalación, el mantenimiento y cualquier otra intervención, deben ser realizadas por personal con los requisitos previstos y respetando las normas vigentes y las indicaciones suministradas por el fabricante.

En caso de avería y/o mal funcionamiento, apagar el aparato y no intentar repararlo, contactar el personal especializado.

Las reparaciones deben ser efectuadas solamente por técnicos especializados utilizando exclusivamente repuestos originales. No respetar lo indicado arriba, puede afectar la seguridad del aparato y exime de toda responsabilidad al fabricante.

Antes de realizar la limpieza de las partes externas apagar el aparato.

normas de seguridad

LEYENDA DE SÍMBOLOS:

⚠ No respetar la advertencia significa un riesgo de lesiones para las personas, que en determinadas ocasiones pueden ser incluso mortales

⚠ No respetar la advertencia significa un riesgo de daños para objetos, plantas o animales, que en determinadas ocasiones pueden ser graves.

No realizar operaciones que impliquen desplazar el aparato del lugar en el que está instalado.

⚠ Daños en el aparato.

No subir a sillas, taburetes, escaleras o soportes inestables para efectuar la limpieza del aparato.

⚠⚠ Lesiones personales por la caída desde una gran altura o por cortes (escaleras dobles).

No utilice insecticidas, solventes o detergentes agresivos para la limpieza del aparato.

⚠ Daño de las piezas de material plástico o pintadas.

No utilizar el aparato con finalidades diferentes a las de un uso domiciliario normal.

⚠ Daño del aparato por sobrecarga de funcionamiento.
Daño de los objetos indebidamente tratados.

No permitir que los niños o personas inexpertas utilicen el aparato.

⚠ Daño del aparato por uso impropio

¡ATENCIÓN!

El aparato no debe ser utilizado por personas con capacidades físicas, sensoriales o mentales disminuidas o sin experiencia ni conocimientos (incluidos los niños), a menos que sean vigiladas o reciban instrucciones sobre el uso del aparato, por una persona responsable de su seguridad. Los niños deben ser vigilados para asegurarse que no jueguen con el aparato.

**ESTE PRODUCTO ESTÁ
EN CONFORMIDAD CON LA
DIRECTIVA EU 2002/96/EC**



El símbolo del cesto cruzado reproducido en el aparato indica que el producto, al final de su vida útil, teniendo que ser tratado por separado de los residuos domésticos, debe entregarse a un centro de recogida diferenciada para aparatos eléctricos y electrónicos o bien entregarlo al revendedor en el momento de la compra de un aparato equivalente.

El usuario es responsable de entregar el aparato al final de su vida útil a las estructuras idóneas para su recolección.

La debida recolección diferenciada para enviar el aparato dado de baja al reciclaje, al tratamiento o al desguace que sea compatible con el medioambiente contribuye a evitar posibles efectos negativos al medioambiente y a la salud y favorece el reciclaje de los materiales de los que se compone el producto.

Para información más detallada relativa a los sistemas de recogida disponibles, dirigirse al servicio local de eliminación de residuos o a la tienda en la cual se ha realizado la compra.

características técnicas

Datos técnicos	
Alimentación eléctrica	BUS BridgeNet®
Absorción eléctrica	máx. < 0,5W
Temperatura de funcionamiento	-10 ÷ 60°C
Temperatura de almacenamiento	-20 ÷ 70°C
Longitud y sección del cable Bus NOTA: PARA EVITAR PROBLEMAS DE INTERFERENCIAS DURANTE LA CONEXIÓN ENTRE SENSOR AMBIENTE Y CALDERA UTILIZAR UN CABLE BLINDADO O UN CABLE DE PAR TRENZADO.	máx. 50 m - mín. 0,5 mm ²
Memoria tampón	2 h
Conformidad LVD 2006/95/EC - EMC 2004/108/EC	CE
Interferencias electromagnéticas	EN 60730-1
Emisiones electromagnéticas	EN 60730-1
Conformidad estándar	EN 60730-1
Sensor temperatura	NTC 5 k 1%
Grado de resolución	0,1°C

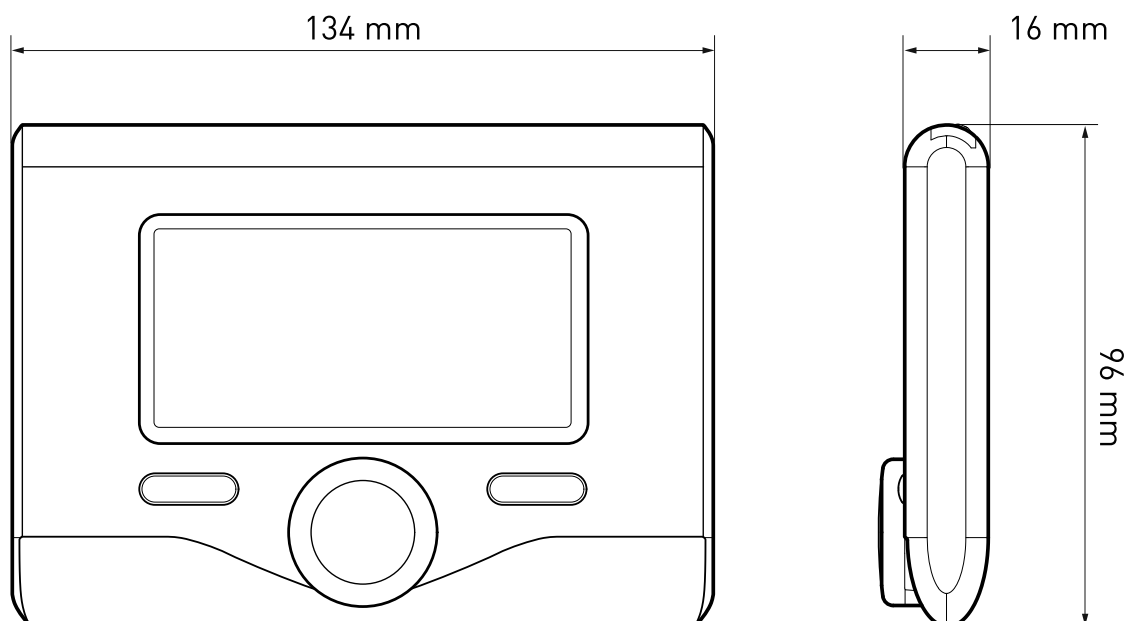







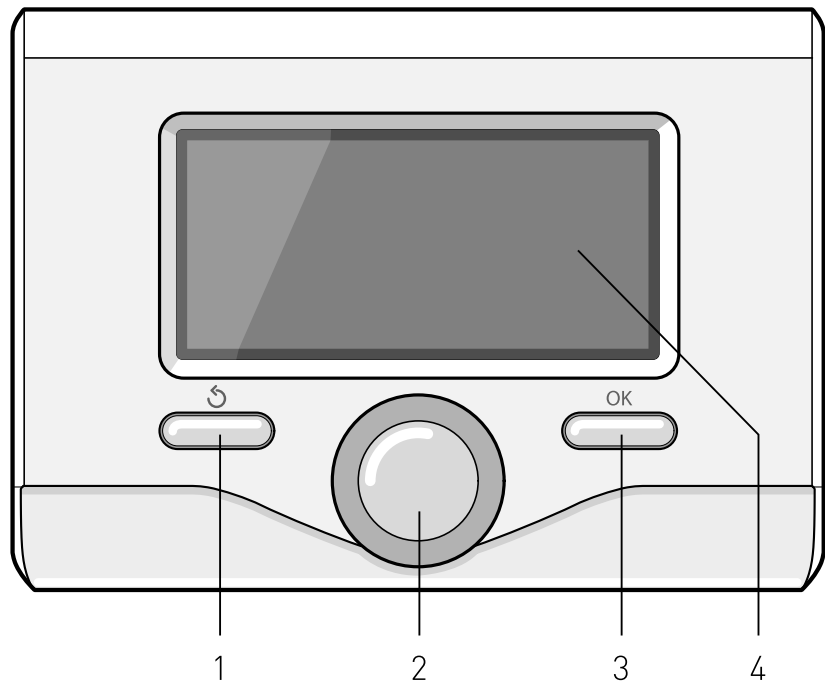







descripción del producto

Botones y Display:







1. botón atrás 
(visualización anterior)
2. botón
3. botón **OK**
(confirmar la operación
o entrar en el menú principal)
4. DISPLAY

























Símbolos en el display:

- () Verano
- () Invierno
- () OFF caldera apagada
- () Programación de tiempo
- () Funcionamiento manual
- () Indicación presencia llama
- () Temperatura ambiente deseada
- () Temperatura ambiente registrada
- () Temperatura ambiente deseada fijada por tiempo
- () Temperatura externa
- () Función AUTO activa
- () Función VACACIONES activa
- () Calefacción activa
- () Sanitario activo
- () Señalización de error
- (COMFORT) Función confort activa

descripción del producto

- (1,3 bar) Presión equipo
- () Presencia llama
- () Solar activo (si está presente)
- () Menú completo:
- () Programaciones calefacción
- () Programaciones agua caliente
- () Prestaciones del sistema
- () Opciones pantalla

Símbolos visibles sólo con solar instalado:

- () Caldera
- (ON ) Caldera en funcionamiento
- () Instalación en el suelo
- () Hervidor mono serpentina
- () Hervidor doble serpentina
- () Hervidor electrosolar
- () Colector solar
- () Circulador
- () Intercambiador
- () Válvula desviadora
- ( S1) Sonda colector
- ( S2) Sonda baja hervidor
- ( S3) Sonda alta hervidor
- ( S4) Termostato equipo en el suelo
- () Sobretemperatura hervidor
- () Sobretemperatura colector
- () Función anticongelante
- () Función anti-legionela
- () Función Recooling
- () Visualización display digital
- () Visualización display analógico
- () Dispositivo configurable

Primer encendido

La primera vez que se conecta la interfaz de sistema SENSYS a la caldera se solicita elegir algunas de las programaciones básicas.

Primero es necesario seleccionar el idioma de interfaz del usuario.

Girar el botón para seleccionar el idioma deseado y presionar la tecla OK para confirmar. Continuar con la programación de la fecha y la hora. Girar el botón para seleccionar, presionar la tecla OK para confirmar la selección, girar el botón para fijar el valor.

Presionar la tecla OK para confirmar.

Guardar las programaciones con la tecla OK.

Presionar la tecla OK para entrar en el menú. Utilizar el botón central para pasar la lista del menú y la selección de los parámetros, presionar la tecla OK para confirmar.

ATENCIÓN

Algunos parámetros están protegidos por un código de entrada (código de seguridad) que protege las programaciones de la caldera de un uso no autorizado.

estructura menú usuario

Las funciones presentes en el dispositivo se organizan en tres niveles, en función de su importancia y su frecuencia de uso.

- 1 Pantalla principal
- 2 Menú programaciones básicas
- 3 Menú completo

Pantalla principal

Desde este menú se puede visualizar el estado de funcionamiento del sistema y modificar la temperatura ambiente deseada, simplemente girando el botón.

Menú programaciones básicas

Desde este menú es posible acceder a las funciones principales: selección entre modo programación o manual y modo de funcionamiento (verano/invierno/off)

Menú completo

Desde este menú se puede acceder a los principales parámetros del sistema y a la programación/modificación de la programación por tiempo calefacción.

PANTALLA PRINCIPAL

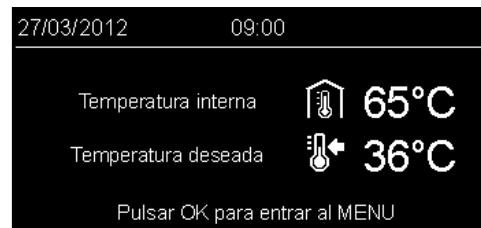

MENÚ PROGRAMACIONES BÁSICAS

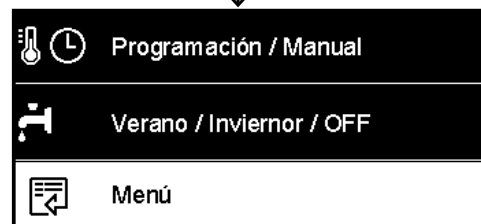
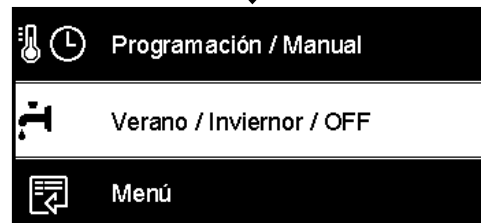
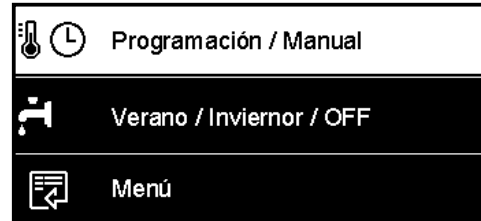



MENÚ COMPLETO

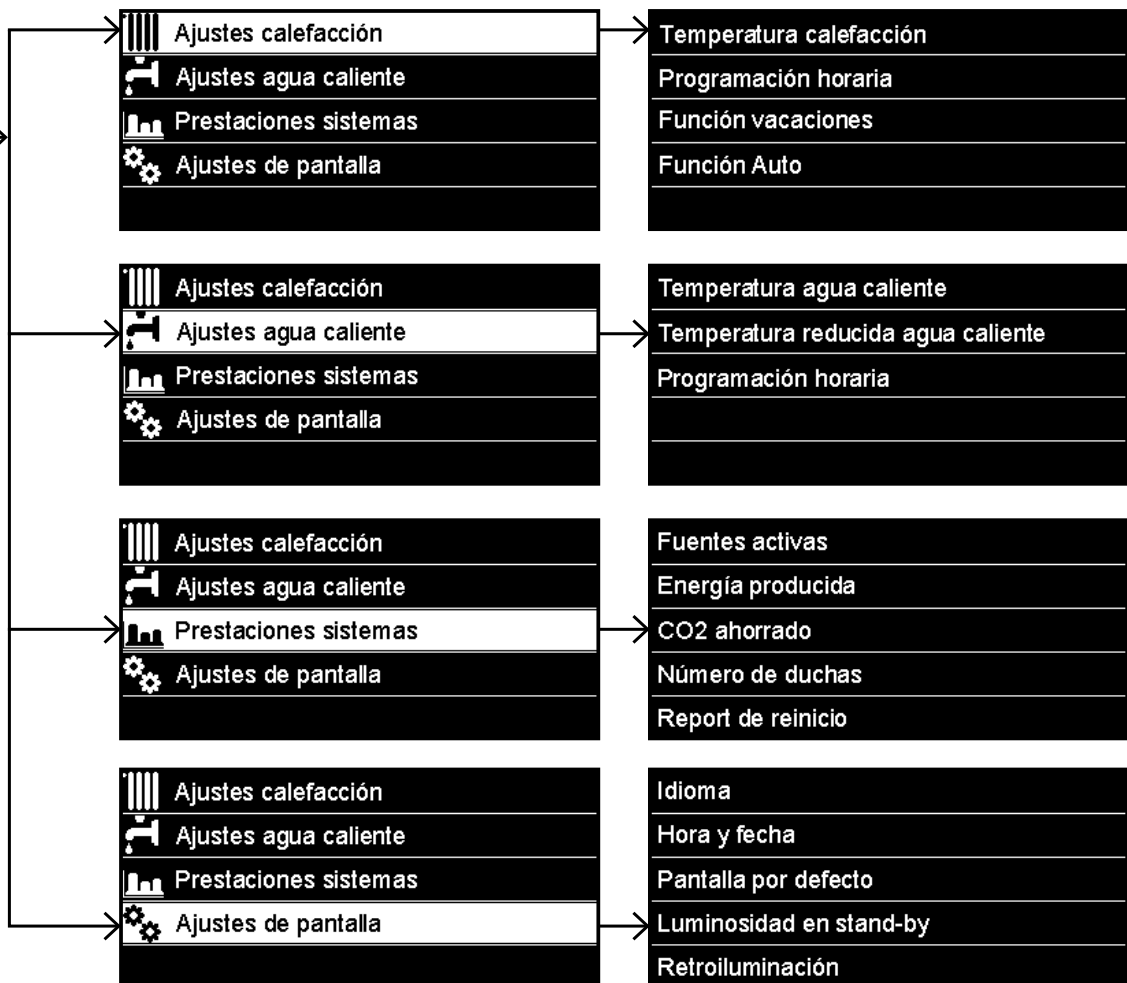

programaciones del display

La pantalla principal del control remoto es personalizable. En la pantalla principal se puede controlar la hora, la fecha, el modo de funcionamiento de la caldera, las temperaturas programadas o registradas de la interfaz de sistema, la programación por tiempo, las fuentes energéticas activas (donde esté presente) y el ahorro de emisiones de CO₂.

Para entrar en las programaciones del display presionar la tecla OK.

Girar el botón y seleccionar:

- **Menú completo**

Presionar la tecla OK.

Girar el botón y seleccionar:

- **Programaciones de la pantalla**

Presionar la tecla OK.

Mediante el menú “**Programaciones pantalla**” se pueden seleccionar los siguientes parámetros:

- **Idioma**

Presionar la tecla OK.

Girar el botón y seleccionar el idioma deseado.

Presionar la tecla OK para confirmar la elección o presionar el botón atrás “↶” para volver a la visualización anterior.

Girar el botón y seleccionar

- **Fecha y hora**

Presionar la tecla OK.

Por medio del botón seleccionar el día, presionar la tecla OK, girar el botón para programar el día exacto, presionar la tecla OK para confirmar y pasar a la selección del mes y posteriormente del año confirmando siempre la programación con la tecla OK.

Girar el botón para seleccionar la hora, presionar la tecla OK, girar el botón para programar la hora exacta, presionar la tecla OK para confirmar



Visualización base



Programar fecha y hora

programaciones del display

y pasar a la selección y programación de los minutos.

Presionar la tecla OK para confirmar. Girar el botón y seleccionar la hora legal, presionar la tecla OK, seleccionar auto o manual, presionar la tecla OK.

Presionar la tecla OK para confirmar la elección o presionar el botón atrás "↶" para volver a la visualización anterior.

Girar el botón y seleccionar:

- **Pantalla inicial**

en la programación de la pantalla inicial se puede elegir la información visualizada.

Eligiendo la visualización "Personalizable" es posible seleccionar toda la información deseada. Como alternativa es posible elegir entre una de las pantallas preconfiguradas:

Base

Fuentes activas

Ahorro CO2

Caldera base

Caldera completa

Solar (si está presente)

Zonas (si está presente)

FWS (si está presente)

Presionar la tecla OK para confirmar la selección. Presionar la tecla atrás "↶" para volver a la visualización anterior.

Girar el botón y seleccionar:

- **Luminosidad en stand-by**

usando el botón regular la luminosidad del display durante los períodos de stand-by.

Presionar la tecla OK para confirmar.

Girar el botón y seleccionar:

- **Temporización retroiluminación**

por medio del botón programar el tiempo de retroiluminación del display, después que se ha utilizado por última vez la interfaz de sistema se deja inactivo por un cierto período de tiempo.

Presionar la tecla OK para confirmar.

Girar el botón y seleccionar:

- **Temporización pantalla inicial**

por medio del botón programar el tiempo de espera para la visualización de la pantalla principal.

Presionar la tecla OK para confirmar.

Presionar la tecla atrás "↶" para volver a la visualización anterior.

modo de funcionamiento de la caldera

Para seleccionar el modo de funcionamiento de la caldera presionar la tecla OK.

El display visualiza:





- Programado /Manual
- Verano/ Invierno / Off
- Menú completo

Girar el botón y seleccionar:

- **Verano/ Invierno / Off**

Presionar la tecla OK.

Girar el botón y seleccionar:

- () **VERANO**
producción de agua caliente sanitaria, exclusión de la calefacción.
- () **INVIERNO**
producción de agua caliente sanitaria y calefacción.
- () **OFF**
caldera apagada, función anticongelación activa. Cuando la función anticongelación se activa, en el display aparece el símbolo:
“  ”. Esta función es una protección contra la congelación de las tuberías.

Presionar la tecla OK para confirmar.



Presionar nuevamente la tecla OK para volver a la visualización anterior.

Girar el botón y seleccionar:

- **Programado /Manual**

Presionar la tecla OK.

Girar el botón y seleccionar:

- () **PROGRAMADO**
la caldera funcionará según la programación horaria programada.
- () **MANUAL**
la caldera funcionará en el modo manual.

Presionar la tecla OK para confirmar.

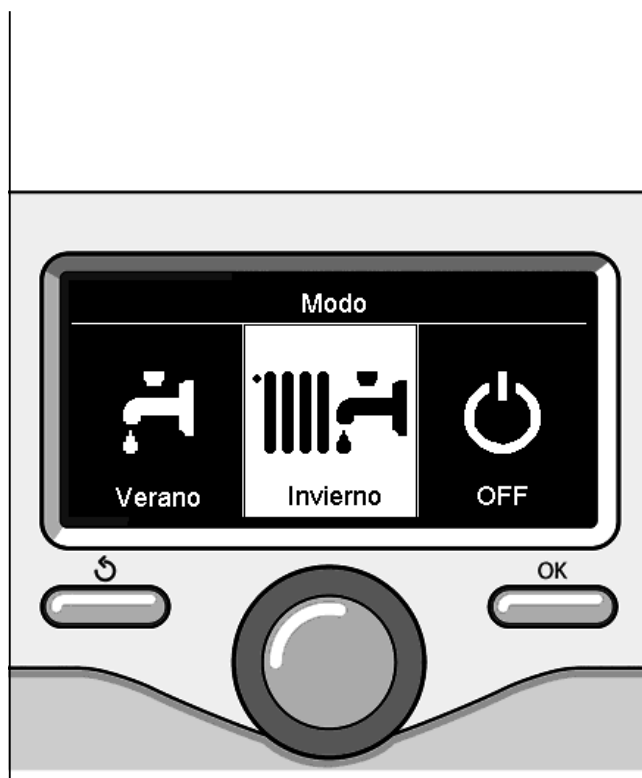

Selección modo invierno

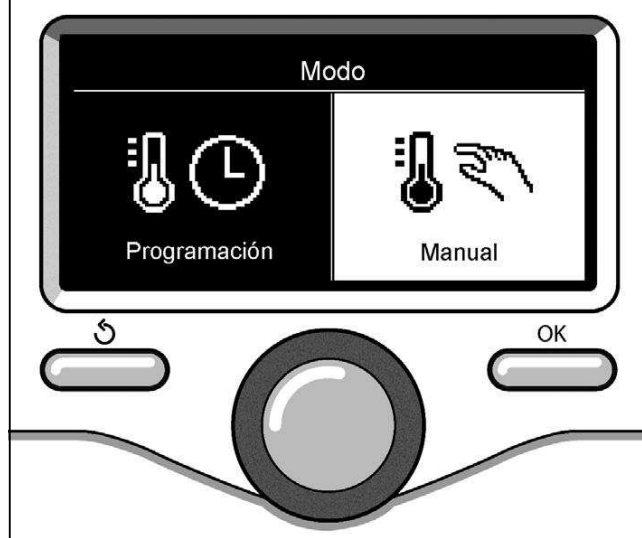

Selección a modo manual

regulación de la temperatura ambiente

En base al modo de funcionamiento de la caldera (Programado/Manual) Ver párrafo "modo de funcionamiento de la caldera".

Regulación temperatura ambiente en modo manual

Girar el botón para programar el valor de temperatura ambiente que se desea. El display muestra el valor programado. Presionar la tecla OK para confirmar. El display vuelve a la visualización anterior.

Regulación temperatura ambiente en modo programación por tiempo

Durante el funcionamiento de la programación por tiempo es posible modificar temporalmente la temperatura ambiente programada.

Girar el botón para programar el valor de temperatura ambiente que se desea. Presionar la tecla OK.

El display muestra la temperatura programada y la hora hasta la que se desea mantener la modificación.

Girar el botón para programar la hora en que finaliza la modificación, presionar la tecla OK para confirmar.

El display muestra el símbolo "🏠🕒" en correspondencia con el valor de temperatura deseada para el período de modificación.

Presionar la tecla atrás "↶" para salir de la regulación sin guardar la modificación.

La interfaz de sistema SENSYS mantendrá el valor de temperatura hasta que finalice el tiempo prefijado, terminado el cual volverá a la temperatura ambiente pre-fijada.



Modificación de la temperatura ambiente



Modifica la temperatura ambiente en modo programación por tiempo

programación agua caliente calefacción

Para entrar en las programaciones calefacción presionar la tecla OK.

Girar el botón y seleccionar:

- **Menú completo**

Presionar la tecla OK.

Girar el botón y seleccionar:

- **Programación calefacción**

Presionar la tecla OK.

Para programar la temperatura de entrada girar el botón y seleccionar:

- **Temperatura fijada de calefacción**

Presionar la tecla OK.

El display visualiza:

- T programada Zona 1
- T programada Zona 2
- T programada Zona 3

Girar el botón y seleccionar:

- **T programada Zona 1**

Presionar la tecla OK.

Girar el botón y programar la temperatura de entrada de la zona seleccionada.

Presionar la tecla OK para confirmar.

Repetir el procedimiento descrito para programar la temperatura de entrada en las otras zonas, si están presentes.

Presionar dos veces el botón atrás “”.

Para entrar en las programaciones agua caliente sanitaria, presionar la tecla OK.



Selección Programación calefacción



Modificar la temperatura agua caliente calefacción

programación horaria calefacción

Presionar nuevamente la tecla OK para volver a la visualización anterior.

La programación horaria permite a la caldera calentar el ambiente en función de las propias exigencias.

Para fijar la programación horaria de la calefacción presionar la tecla OK. Girar el botón y seleccionar - **Menú completo**

Presionar la tecla OK.

Girar el botón y seleccionar:

- **Programaciones calefacción**

Presionar la tecla OK.

El display visualiza:

- Temperatura fijada de calefacción
- Programación de tiempo
- Función vacaciones
- Función Auto

Girar el botón y seleccionar:

- **Programación de tiempo**

Presionar la tecla OK.

El display visualiza:

- Programación libre
- Programación guiada
- Programas pre-fijados
- Programación/manual

Girar el botón y seleccionar:

- **PROGRAMACIÓN LIBRE**

Presionar la tecla OK.

El display visualiza:

- Todas las zonas
- Zona 1
- Zona 2
- Zona 3

Girar el botón y seleccionar la zona en la que se desea realizar la programación por tiempo:

Presionar la tecla OK.

Girar el botón y seleccionar

- **Programar T Comfort**

Presionar la tecla OK.

Girar el botón y modificar el valor de la temperatura ambiente durante el período confort (el display visualiza intermitente el valor de la temperatura).

Presionar la tecla OK para confirmar.

Girar el botón y seleccionar

- **Programar T Reducida**

Presionar la tecla OK.

Girar el botón y modificar el valor de la temperatura ambiente durante el período reducido (el display visualiza intermitente el valor de la temperatura).

Presionar la tecla OK para confirmar.

Girar el botón y seleccionar

- **Fijar programación**

Presionar la tecla OK.

Girar el botón y seleccionar el día o los días de la semana que se desean programar.

Para cada selección del día presionar la tecla OK para confirmar.

El display muestra en un recuadro los días seleccionados para la programación.

Girar el botón y seleccionar guardar. Presionar la tecla OK y girar el botón y programar el comienzo del período de calefacción correspondiente al valor intermitente. Presionar la tecla OK para confirmar.

Presionar la tecla OK y girar para programar la hora de finalización del período confort.

Si se desean añadir nuevos períodos girar el botón y seleccionar Añadir período, luego presionar la tecla OK.

Repetir el procedimiento descrito arriba para programar el comienzo y el final del período de confort añadidos.

Una vez finalizada la programación girar

programación horaria calefacción

el botón y seleccionar Guardar.
Presionar la tecla OK para confirmar.
Girar el botón y seleccionar:

- **Días restantes**
ante la posibilidad que haya días aún no programados y repetir las operaciones antes descritas

Girar el botón y seleccionar:

- **Modificar**
Para modificar períodos antes programados

Girar el botón y seleccionar:

- **Salir**
para salir de la programación por tiempo.

Presionar la tecla OK para confirmar.
El display vuelve a la visualización anterior. Presionar la tecla atrás "↶" para volver a la visualización de la pantalla principal.

Para facilitar las operaciones de programación por tiempo, es posible efectuar la configuración mediante:

- Programación guiada
- Programas pre-fijados.

Girar el botón y seleccionar:

- PROGRAMACIÓN GUIADA

Presionar la tecla OK.

Girar el botón y seleccionar la zona en la que se desea realizar la programación por tiempo.

Presionar la tecla OK.

Girar el botón y seleccionar:

- Fijar programación

Presionar la tecla OK.

Ahora seguir paso a paso las indicaciones que aparecen en el display.



Seleccionar días programación horaria calefacción



Programar períodos confort programación horaria calefacción

programación horaria calefacción

- PROGRAMAS PRE-FIJADOS

Presionar la tecla OK.

Girar el botón y seleccionar la zona en la que se desea realizar la programación por tiempo.

Presionar la tecla OK.

Girar el botón y seleccionar

- Fijar programación

Presionar la tecla OK.

Girar el botón y seleccionar de entre:

- Programa familia
- Programa no almuerzo
- Programa mediodía
- Siempre Activo

Presionar la tecla OK para confirmar.

Girar el botón para pasar los días y la hora de comienzo y fin del programa calefacción.

Girar el botón y seleccionar guardar, presionar la tecla OK.

Presionar la tecla atrás "↶" para volver a la visualización anterior.

- PROGRAMADO/MANUAL

(este modo permite seleccionar la gestión de la calefacción de las zonas, entre programado o manual)

Presionar la tecla OK.

Girar el botón y seleccionar la zona en la cual realizar la programación. Elegir entre el modo programación por tiempo o manual.

Presionar la tecla OK.

Presionar la tecla atrás "↶" para volver a la visualización anterior

Para regular la temperatura ambiente es suficiente girar el botón.



Seleccionar programa mediodía



Seleccionar modo funcionamiento de la zona 2

funcionamiento modo manual calefacción

El modo manual desactiva la programación por tiempo de la calefacción.

El funcionamiento manual permite mantener la calefacción continua.

Para seleccionar el funcionamiento de la caldera en el modo manual presionar la tecla OK para entrar en el Menú.

Girar el botón y seleccionar:

- **Programado /Manual**

Presionar la tecla OK.

Girar el botón y seleccionar:

- **Manual**

Girar el botón para seleccionar el modo Manual y presionar la tecla OK.

Presionar nuevamente la tecla OK para guardar las programaciones. El display vuelve a la visualización anterior.

Presionar la tecla atrás hasta que aparezca la pantalla principal.



Selección a modo manual

programación de agua caliente sanitaria

Girar el botón y seleccionar:

- **Menú completo**

Presionar la tecla OK.

Girar el botón y seleccionar:

- **Programación agua caliente**

Presionar la tecla OK.

Girar el botón y seleccionar:

- **Temperatura fijada del agua caliente**

Presionar dos veces la tecla OK.

Girar el botón y programar la temperatura deseada del agua caliente sanitaria.

Presionar la tecla OK para confirmar.

Presionar la tecla atrás "↶" para volver a la visualización anterior.

La función **confort** permite reducir el tiempo de espera cuando se activa el pedido de agua caliente sanitaria.

Girar el botón y seleccionar:

- **Confort**

Presionar la tecla OK.

Girar el botón y seleccionar:

- **Deshabilitada**

- **Temporizado**

(permite mantener caliente el intercambiador secundario durante los períodos de inactividad de la caldera, aumentando el bienestar)

- **Siempre activo**

Para fijar la programación por tiempo agua caliente sanitaria presionar la tecla OK.



Seleccionar programación agua caliente



Seleccionar modo Confort temporizado

programación horaria agua caliente sanitaria

Girar el botón y seleccionar

- **Menú completo**

Presionar la tecla OK.

Girar el botón y seleccionar

- **Programación agua caliente**

Presionar la tecla OK.

Girar el botón y seleccionar.

- **Programación de tiempo**

Presionar la tecla OK.

Girar el botón para seleccionar:

- Programación libre
- Programas pre-fijados

Girar el botón para seleccionar:

- **Programación libre**

Presionar la tecla OK.

Girar el botón y seleccionar:

- Programa agua caliente
- Temporizador auxiliar (Módulo para la producción instantánea de agua caliente, Bomba recirculación sanitaria, Electrosolar)

En ambos casos girar el botón y programar la temperatura confort y reducida, presionar la tecla OK para confirmar.

Girar el botón para seleccionar:

- **Fijar programación**

Presionar la tecla OK. Para fijar la programación seguir el procedimiento descrito en el capítulo "programación horaria calefacción".

Girar el botón para seleccionar:

- **Programas pre-fijados**

Presionar la tecla OK.

Girar el botón y seleccionar:

- Programación agua caliente
- Temporizador auxiliar (Módulo para la producción instantánea de agua caliente, Bomba recirculación sanitaria, Electrosolar)

En ambos casos girar el botón y programar la temperatura confort y reducida,

presionar la tecla OK para confirmar.

Girar el botón para seleccionar:

- **Fijar programación**

Presionar la tecla OK. Para fijar la programación seguir el procedimiento descrito en el capítulo "programación horaria calefacción" párrafo, programas pre-fijados.

- Programa familia
- Programa no almuerzo
- Programa mediodía
- Siempre activo.

Presionar la tecla OK para confirmar la elección o presionar el botón atrás "↶" para volver a la visualización anterior.

(SÓLO PARA CALDERA SYSTEM)

La función **CONFORT** permite reducir el tiempo de espera cuando se activa el pedido de agua caliente sanitaria.

Para entrar en las programaciones agua caliente sanitaria, presionar la tecla OK.

Girar el botón y seleccionar:

- **Menú completo**

Presionar la tecla OK.

Girar el botón y seleccionar:

- **Programación agua caliente**

Presionar la tecla OK.

Girar el botón y seleccionar:

- **Función Confort**

Presionar la tecla OK.

Girar el botón y seleccionar:

- Deshabilitada
- Temporizado (según la programación horaria)
- Siempre activo

funciones especiales

Para fijar la programación de una de las funciones especiales presionar el tecla OK.

Girar el botón y seleccionar

- **Menú completo**

Presionar la tecla OK.

Girar el botón y seleccionar:

- **Programaciones calefacción**

Presionar la tecla OK.

Girar el botón y seleccionar:

- **Función vacaciones**

- **Función Auto**

Presionar la tecla OK para confirmar la selección.

La función vacaciones desactiva la calefacción durante el período de vacaciones.

- **FUNCIÓN VACACIONES**

Presionar la tecla OK.

Girar el botón y seleccionar:

- **ON** (activa la función)

- **OFF** (desactiva la función)

Presionar la tecla OK.

Si se selecciona ON, girar el botón para programar la fecha de regreso de las vacaciones.

Esto permitirá a la interfaz de sistema, en la fecha prefijada, retomar el funcionamiento en el modo programado anteriormente.

Presionar la tecla OK para guardar las programaciones, el display retoma la visualización anterior.

En la pantalla fuentes activas, cuando la función vacaciones está activa, aparece

el icono “”.

La función AUTO programa automáticamente el régimen de funcionamiento de la caldera en función del tipo de equipo y de las condiciones ambientales.

La termorregulación de un edificio consiste en mantener la temperatura interna constante al cambiar la temperatura externa.

- **FUNCIÓN AUTO**

Presionar la tecla OK.

Girar el botón y seleccionar:

- **ON** (activa la función)

- **OFF** (desactiva la función)

Presionar la tecla OK para guardar las programaciones, el display retoma la visualización anterior.

En el caso que la temperatura del agua caliente calefacción no corresponda con aquella deseada, es posible aumentarla o disminuirla por medio del parámetro temperatura programar calefacción.

El display muestra la barra de corrección.

Presionar la tecla atrás “” para volver a la visualización de la pantalla principal.

En la pantalla fuentes activas, cuando la función auto está activa, aparece el icono “”.

Solar & Hervidor (si está presente)

En presencia de un equipo solar, se pueden visualizar las prestaciones energéticas del sistema instalado.

Girar el botón y seleccionar

- **Menú completo**

Presionar la tecla OK.

Girar el botón y seleccionar

- **Prestaciones del sistema**

Presionar la tecla OK.

Girar el botón y seleccionar:

- Fuentes activas
- Producción kW/h
- CO2 ahorrada
- Duchas disponibles
- Reset Report

Presionar la tecla OK para confirmar la selección.

- **Fuentes activas**

Muestra la energía producida por el panel solar en el arco de tiempo que abarca las 24hs, una semana o un año.

- **Producción kWh**

Muestra la energía producida por el panel solar en el arco de tiempo que abarca las 24hs, una semana o un año.

- **Ahorro CO2**

Visualiza el ahorro de CO2 en kg poniendo en relación la distancia recorrida en coche

- **Duchas disponibles**

Visualiza el porcentaje de agua caliente disponible en el acumulador y la cantidad de duchas que se pueden efectuar.

- **Reset Report**

Reajusta todos los report.

Es también posible visualizar en la pantalla principal el esquema del equipo solar instalado.



Pantalla fuentes activas

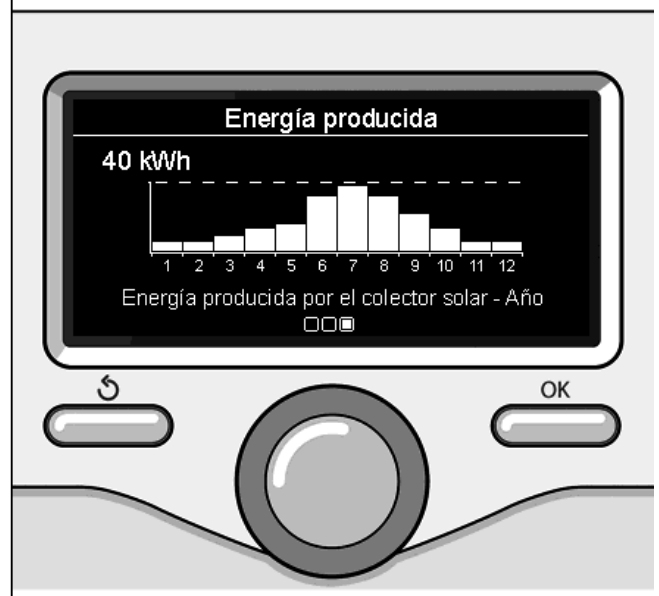

Pantalla de producción kWh

instalación

Montaje

El aparato mide la temperatura ambiente, por lo tanto, cuando se elige la posición de instalación deben tomarse algunas precauciones.

Colocarlo alejado de fuentes de calor (radiadores, rayos solares, chimeneas, etc.) y de corrientes de aire o aberturas que pudiesen influenciar dicha medición.

Instalarlo a aproximadamente 1,50 m de altura del piso.



Atención

La instalación debe ser realizada por personal técnico especializado.

Antes del montaje desconecte la tensión de la caldera.

Instalación de pared

La fijación a la pared de la interfaz de sistema Sensys debe efectuarse antes de la conexión a la línea BUS.

- antes de conectar los cables a la base de la interfaz de sistema, hacer pasar la lengüeta de protección del conector y levantarla (fig.1),
- conectar el par de cables al conector (como se explica en la página siguiente) y cerrar la lengüeta de protección (fig.2),
- abrir los agujeros necesarios para la fijación
- fijar la base del aparato a la caja en la pared, usando los tornillos del kit (fig.3),
- posicionar la interfaz de sistema sobre la base, empujándola con delicadeza hacia abajo (fig.4).

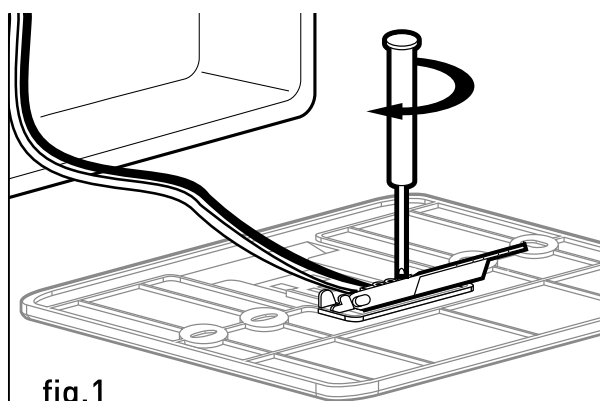

fig.1

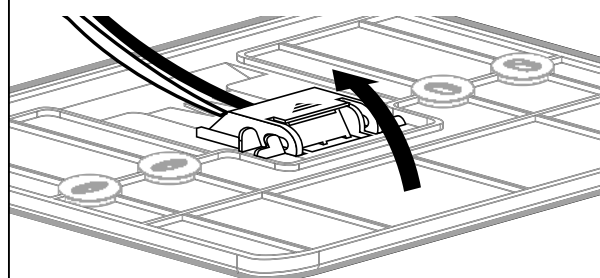

fig.2

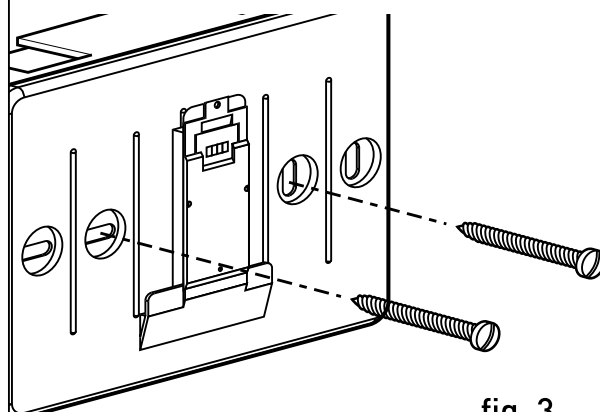

fig. 3

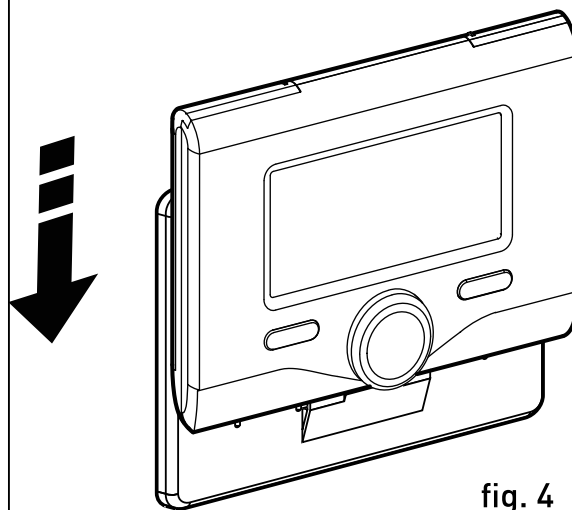

fig. 4

Conexión a la caldera

El envío, la recepción y la decodificación de las señales se produce mediante el protocolo BUS BridgeNet® que pone en comunicación la caldera y la interfaz de sistema.

- conectar un par de cables al conector BUS en la tarjeta de la caldera
- conectar el par de cables del conector BUS al borne de la interfaz del sistema.

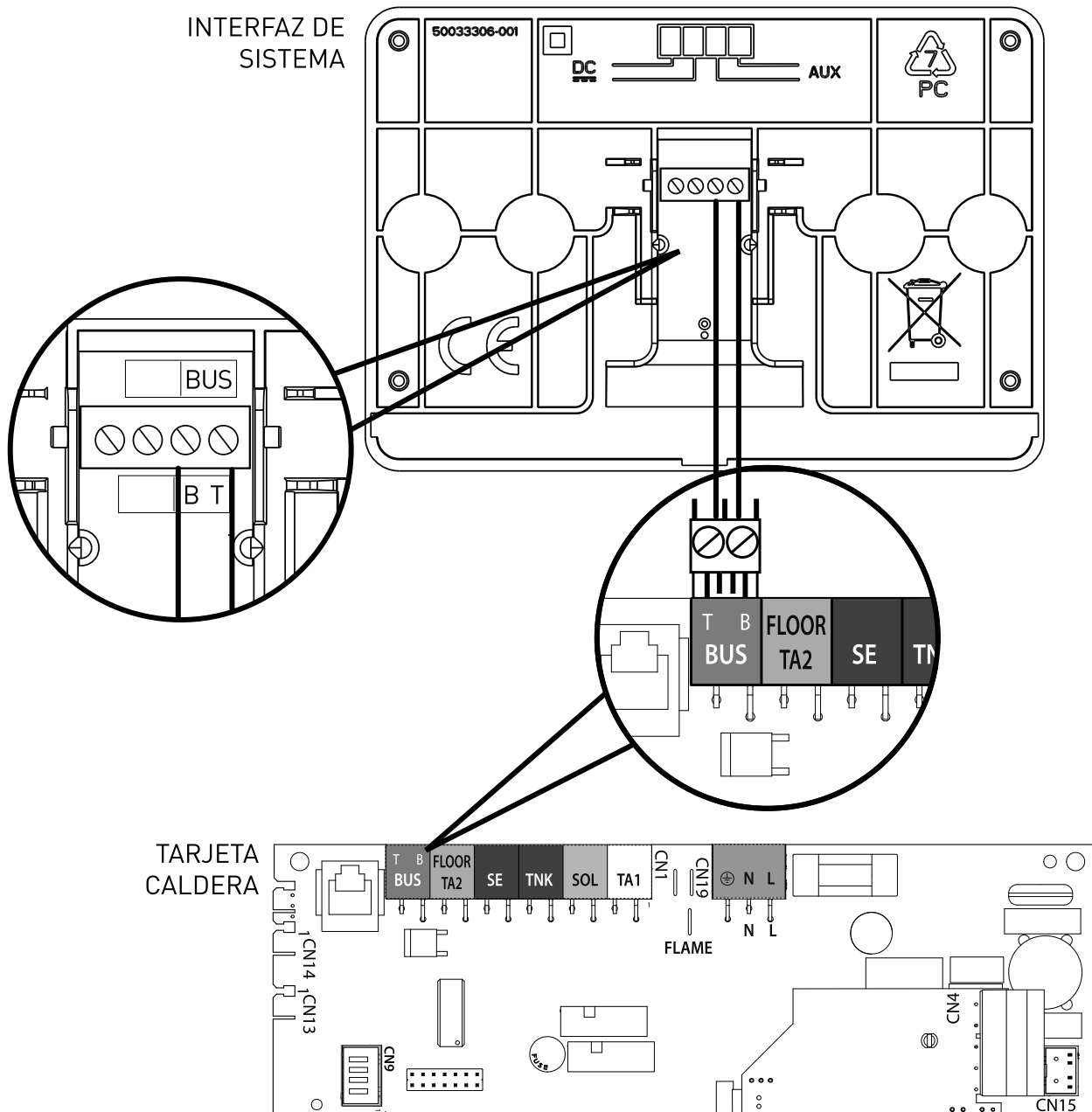

NOTA: Para evitar problemas de interferencias en la conexión entre sensor ambiente y caldera, utilizar un cable blindado o un cable de par trenzado.



estructura menú área técnica

Idioma, fecha y hora (Seguir las indicaciones del display, presionar OK cada vez que se desea memorizar)

Programación Red BUS BridgeNet (lista variable en base a los dispositivos conectados)

- Control remoto (wireless) 
- Control solar 
- Caldera

Menú completo (en las páginas siguientes se detallan todos los menús/parámetros disponibles)

Configuración guiada (lista variable en base a los dispositivos conectados)

- Control solar** (ejecutar las indicaciones presentes en la documentación solar)

Caldera

Parámetros

Parámetros Gas: 220 - 230 - 231 - 232 - 233 - 234 - 270

Parámetros regulación: 220 - 231 - 223 - 245 - 246

Visualizaciones: 820 - 821 - 822 - 823 - 824 - 825 - 826 - 827 - 828 - 830 - 831 - 832 - 833 - 840 - 835

Zonas: 402 - 502 - 602 - 420 - 520 - 620 - 434 - 534 - 634 - 830

Procedimientos Guiados

Llenado equipo

Desaireación equipo

Análisis Humos

Modalidad Test

Test circulador

Test válvula de tres vías

Test ventilador

Opción Asistencia

Habilitación Aviso de mantenimiento

Reset Aviso de Mantenimiento

Meses que faltan para el mantenimiento

Mantenimiento (lista variable en base a los dispositivos conectados)

- Control solar** (ejecutar las indicaciones presentes en la documentación solar)

Caldera

Parámetros

Parámetros Gas: 220 - 230 - 231 - 232 - 233 - 234 - 270

Visualizaciones: 820 - 821 - 822 - 823 - 824 - 825 - 826 - 827 - 828 - 830 - 831 - 832 - 833 - 840 - 835

Cambio tarjeta caldera: 220 - 226 - 228 - 229 - 230 - 231 - 232 - 233 - 234 - 247 - 250 - 253

Errores El display visualiza los últimos 10 errores con indicación del código, descripción y fecha.
Girar el botón para pasar los errores



Atención

Para garantizar la seguridad y el correcto funcionamiento de la interfaz de sistema, la puesta en funcionamiento por un técnico especializado que cumpla con los requisitos legales.

Procedimiento de encendido

- Conectar la interfaz de sistema en la corredera de conexión empujando con delicadeza hacia abajo, después de una breve inicialización la interfaz de sistema se conecta.
- El display visualiza "Selección idioma". Girar el botón y seleccionar el idioma deseado. Presionar la tecla OK para confirmar.
- El display visualiza la fecha y la hora. Por medio del botón seleccionar el día, presionar la tecla OK, girar el botón para programar el día exacto, presionar la tecla OK para confirmar y pasar a la selección del mes y posteriormente del año confirmando siempre la programación con la tecla OK. Girar el botón para seleccionar la hora, presionar la tecla OK, girar el botón para programar la hora exacta, presionar la tecla OK para confirmar y pasar a la selección y programación de los minutos. Presionar la tecla OK para confirmar. Girar el botón y seleccionar la hora legal, presionar la tecla OK, seleccionar auto o manual, presionar la tecla OK. El display muestra la pantalla base.

- Presionar al mismo tiempo los botones atrás "↶" y "OK" hasta que el display muestre "Inserción código"
- Girar el botón para introducir el código técnico (234), presionar la tecla OK, el display visualiza **ÁREA TÉCNICA**:
 - Idioma, fecha y hora
 - Programación red Bus BridgeNet®
 - Menú completo
 - Configuración guiada
 - Mantenimiento
 - Errores

Girar el botón y seleccionar:

- **PROGRAMACIONES RETE BUS Bridgenet**

El display muestra la lista de dispositivos conectados en el sistema:

- Control remoto (wireless)
- Control solar
- Caldera
- ...

Los dispositivos configurables se distinguen con el símbolo "🔧".

Para programar la zona correcta a la cual se asocia la interfaz de sistema girar el botón y seleccionar:

- Control remoto (wireless)

Presionar la tecla OK para confirmar la elección o presionar el botón atrás "↶" para volver a la visualización anterior.

Girar el botón y seleccionar:

- **MENÚ COMPLETO**

Presionar la tecla OK.

Girar el botón y pasar de entre los menús a seleccionar:

- | | |
|---|--------------------|
| 0 | Red |
| 1 | Hora-Fecha-Idioma |
| 2 | Parámetros Caldera |
| 3 | Solar |
| 4 | Parámetros Zona 1 |
| 5 | Parámetros Zona 2 |
| 6 | Parámetros Zona 3 |

área técnica

- 7 Test & Utilidad
- 8 Parámetros Asistencia
- 9 Parámetros Híbrido
- 10 Otras Periféricas
- 11 Free (periféricas 2º capa)
- 12 Free (periféricas 2º capa)
- 13 Free (periféricas 2º capa)
- 14 Zona 4
- 15 Zona 5
- 16 Zonas 6

Seleccionar el menú relativo, presionar la tecla OK.

Girar el botón para programar o visualizar el valor. Presionar la tecla OK para confirmar.

Presionar la tecla atrás "↶" para volver a la visualización anterior.

Para facilitar las operaciones de programación de los parámetros solar, sin entrar en el Menú completo, se puede realizar la configuración por medio del menú de acceso rápido "Configuración guiada".

Girar el botón y seleccionar:

- **CONFIGURACIÓN GUIADA**

Presionar la tecla OK.

Girar el botón y seleccionar uno de entre los dispositivos visualizados.

- Control Solar (si está presente)
(ejecutar las indicaciones presentes en la documentación solar)
- Caldera

Girar el botón y seleccionar:

- **Caldera**

Presionar la tecla OK.

Girar el botón y seleccionar:

- Parámetros
- Procedimientos guiados
- Modalidad Test
- Opciones asistencia

Girar el botón y seleccionar:

- **Parámetros**

(permite la visualización y la programación de los parámetros esenciales para el funcionamiento correcto de la caldera) Presionar la tecla OK.

Girar el botón y pasar de entre los parámetros a seleccionar:

- Parámetros Gas
- Parámetros regulación
- Visualizaciones
- Zonas

Presionar la tecla OK para confirmar.

Presionar la tecla atrás "↶" para volver a la visualización anterior.

Girar el botón y seleccionar:

- **Procedimientos guiados**

(Los procedimientos guiados son una ayuda válida para asignar los parámetros de la caldera. Girando el botón se selecciona la lista de procedimientos que explican paso a paso cómo se realiza una configuración correcta)

Presionar la tecla OK.

Girar el botón y pasar de entre los parámetros a seleccionar:

- Llenado equipo
- Desaireación equipo
- Análisis humos

Presionar la tecla OK para confirmar.

Presionar la tecla atrás "↶" para volver a la visualización anterior

Girar el botón y seleccionar:

- **Modo Test**

(Este modo permite controlar el funcionamiento correcto de los componentes de la caldera)

Presionar la tecla OK.

Girar el botón y seleccionar el Test a realizar:

- Test circulador

área técnica

- Test válvula de tres vías
- Test ventilador

Presionar la tecla OK para confirmar.

Presionar la tecla atrás "↶" para volver a la visualización anterior.

Girar el botón y seleccionar:

- **Opciones asistencia**

(Este modo permite memorizar los datos del centro de asistencia y los avisos de mantenimiento)

Presionar la tecla OK.

Girar el botón y pasar de entre los parámetros a seleccionar:

- Datos centro de asistencia
- Habilitación avisos de mantenimiento
- Reset aviso de mantenimiento
- Meses faltantes para el mantenimiento

Presionar la tecla OK para confirmar.

Presionar la tecla atrás "↶" para volver a la visualización anterior.

Girar el botón y seleccionar:

- **MANTENIMIENTO**

(Cuando sea necesario controlar o configurar algunos de los parámetros esenciales para el funcionamiento correcto de la caldera)

Presionar la tecla OK.

Girar el botón y seleccionar:

- **Control Solar (si está presente)**
(ejecutar las indicaciones presentes en la documentación solar)
- **Caldera**

Girar el botón y seleccionar:

- **Caldera**

Presionar la tecla OK.

Girar el botón y seleccionar:

- **Parámetros**

Presionar la tecla OK.

Girar el botón y pasar de entre los parámetros:

- **Parámetros Gas**
- **Visualizaciones**
- **Cambio tarjeta caldera**

Presionar la tecla OK para confirmar.

Presionar la tecla atrás "↶" para volver a la visualización anterior.

Girar el botón y seleccionar:

- **ERRORES**

Presionar la tecla OK.

Girar el botón y seleccionar:

- **Control Solar (si está presente)**
(ejecutar las indicaciones presentes en la documentación solar)
- **Control multizona (si está presente)**
- **Caldera**

Presionar la tecla OK.

Girar el botón y seleccionar

- **Caldera**

Presionar la tecla OK.

Girar el botón para pasar en el display los últimos 10 errores registrados.

termorregulación

Para programar los parámetros de termorregulación presionar al mismo tiempo el botón atrás “” y luego “OK” hasta que el display muestre “Inserción código”

Girar el botón para introducir el código técnico [234], presionar la tecla OK, el display visualiza Área técnica.

Girar el botón y seleccionar **Menú completo**

Presionar la tecla OK.

Girar el botón y seleccionar:

4 Parámetros Zona 1

Presionar la tecla OK.

Girar el botón y seleccionar:

4.2 Configuración zona 1

Presionar la tecla OK.

Girar el botón y seleccionar:

4.2.0 Rango T Z1

Presionar la tecla OK.

Girar el botón y seleccionar el rango de temperatura:

0 baja temperatura

1 alta temperatura

Pulsar la tecla OK para confirmar.

Girar el botón y seleccionar:

4.2.1 Selección tipo

pulsar la tecla OK.

Girar el botón y programar el tipo de termorregulación instalada:

- 0 Temperatura máxima impulsión
- 1 Dispositivos ON/OFF
- 2 Sólo Sonda Ambiente
- 3 Sólo Sonda Externa
- 4 Sonda Ambiente + Sonda Externa

presionar la tecla OK.

Girar el botón y seleccionar:

4.2.2 Curva termorregulación

presionar la tecla OK.

Rotar el botón y programar la curva en

función del tipo de equipo de calefacción y presionar la tecla OK.

- equipo a baja temperatura
(paneles en el suelo)

curva de 0,2 a 0,8

- equipo a alta temperatura
(calefactores)

curva de 1,0 a 3,5

La comprobación de la idoneidad de la curva elegida necesita un tiempo prolongado en el cual podrían ser necesarios algunos ajustes.

Al disminuir la temperatura externa (invierno) se pueden presentar tres condiciones:

1. la temperatura ambiente disminuye, esto indica que es necesario programar una curva con mayor inclinación
 2. la temperatura ambiente aumenta, esto indica que es necesario programar una curva con menor inclinación
 3. la temperatura ambiente permanece constante, esto indica que la curva programada tiene la inclinación justa.
- Encontrada la curva que mantiene constante la temperatura ambiente necesaria comprobar el valor de la misma

Girar el botón y seleccionar:

4.2.3 Desplazamiento paralelo

presionar la tecla OK.

Girar el pomo y programar el valor más idóneo. Presionar la tecla OK para confirmar.

NOTA:

Si la temperatura ambiente es mayor que el valor deseado es necesario trasladar de forma paralela la curva hacia abajo. Si por el contrario la temperatura ambiente es menor es necesario pasarla paralelamente hacia arriba. Si la temperatura ambiente corresponde a la deseada la curva es la exacta.

termorregulación

En la representación gráfica presentada abajo, las curvas se dividen en dos grupos:

- equipos a baja temperatura
- equipos a alta temperatura

La división de dos grupos se debe al diferente punto de origen de las curvas que para la alta temperatura es de + 10°C, corrección que en general la realiza la temperatura de entrada de este tipo de equipos, en la regulación climática.

Girar el botón y seleccionar:

4.2.4 Influencia Ambiente Proporcional

presionar la tecla OK.

Girar el botón y programar el valor más idóneo y presionar la tecla OK.

La influencia de la sonda ambiente se regula entre 20 (máxima influencia) y 0 (influencia excluida). De este modo se puede regular la contribución de la temperatura ambiente en el cálculo de la temperatura de impulsión.

Girar el botón y seleccionar:

4.2.5 Temperatura máxima de entrada

presionar la tecla OK.

Girar el botón y programar el valor más idóneo y presionar la tecla OK

Girar el botón y seleccionar:

4.2.6 Temperatura mínima de entrada

presionar la tecla OK.

Girar el botón y programar el valor más idóneo y presionar la tecla OK.

Repetir las operaciones descritas para programar los valores de las zonas 2 y 3 seleccionando el menú 5 y 6.

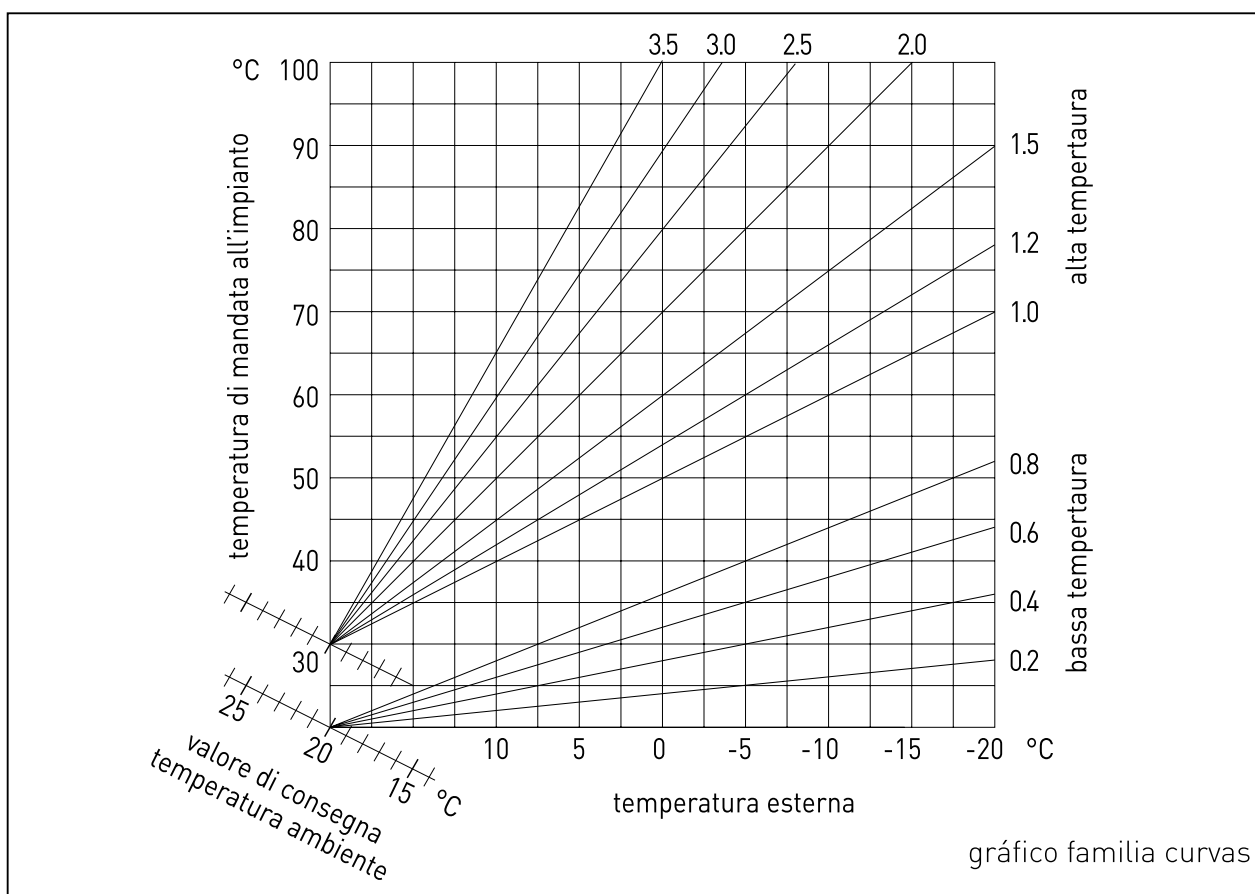

menú - programaciones

MENÚ	SUB-MENÚ	PARÁMETRO	DESCRIPCIÓN	RANGO	NOTAS
0			RED		
0	2		Red BUS		
0	2	0	Red BUS actual	Caldera Interfaz de sistema Control solar Multifunción Energy Manager Energy Manager híbrido Administrador de cascada Bomba de calor Sensor ambiente Control multi zona Modem remoto Clip multi función Fresh Water Station Control piscinas Interfaz usuario Control multi habitación	
0	3		Interfaz de sistema		
0	3	0	Número zona	Ninguna zona seleccionada Zona seleccionada	
0	3	1	Corrección temperatura ambiente		
0	3	2	Versión SW interfaz		
0	4		Display caldera		
0	4	0	Zona a programar desde display		
0	4	1	Temporización backlight		
0	4	2	Desactivar tecla de termorregulación		
2			PARÁMETROS CALDERA		
2	0		Programaciones Generales		
2	0	0	Programaciones temperatura sanitario		
2	1		Parámetros genéricos		
2	1	0	Parámetros genéricos caldera		

menú - programaciones

MENÚ	SUB-MENÚ	PARÁMETRO	DESCRIPCIÓN	RANGO	NOTAS
2	2		Programaciones		
2	2	0	Nivel Encendido Lento		
2	2	1	Alta relación modulación	ON - OFF	
2	2	2	Modulación ventilador	0. Excluida 1. Activa	
2	2	3	Termostato Suelo o TA2	0. Termostato Suelo 1. Termostato Ambiente 2	
2	2	4	Termorregulación	0. Ausente 1. Presente	
2	2	5	Retraso Encendido Calefacción	0. Deshabilitada 1. 10 seg 2. 90 seg 3. 210 seg	
2	2	6	Configuración calderas convencionales	0. Mono cámara abierta 1. Mono cámara abierta VMC 2. Mono cámara hermética ventilador fijo 3. Mono cámara hermética ventilador modulante 4. Bitérmica cámara abierta 5. Bitérmica cámara hermética	
2	2	7	Caldera híbrida	0. Excluida 1. Activa	
2	2	8	Versión de la Caldera	0. Mixta Instantánea 1. Acumulador Ext con Sonda NTC 2. Acumulador Ext. con Termostato 3. Microacumulación 4. Acumulación con Estratificación 6. Almacenamiento	
2	2	9	Potencia nominal caldera		
2	3		Calefacción 1		
2	3	0	Nivel Máx. Pot. Calefacción Absoluta		

menú - programaciones

MENÚ	SUB-MENÚ	PARÁMETRO	DESCRIPCIÓN	RANGO	NOTAS
2	3	1	Nivel Máx Pot. Calefacción Regulable		
2	3	2	Porcentaje Potencia Máx. Sanitario		
2	3	3	Porcentaje Potencia mín.		
2	3	4	Porcentaje Potencia Máx. Calefacción		
2	3	5	Tipo de Retraso de Encendido Calef.	0. Manual 1. Automático	
2	3	6	Programación Retraso Encendido		
2	3	7	Post circulación Calefacción		
2	3	8	Funcionamiento circulador	0. Baja velocidad 1. Alta velocidad 2. Modulante	
2	3	9	DeltaT Modulación Circulador		
2	4		Calefacción-2		
2	4	0	Presión Mínima		
2	4	1	Presión Alerta		
2	4	2	Presión Llenado		
2	4	3	Post ventilación calefacción	OFF - ON	
2	4	4	Tiempo Incremento Temperatura Calef		
2	4	5	Máx PWM bomba		
2	4	6	Min PWM bomba		
2	4	7	Dispositivo Medición de Presión Calef.	0. Sólo Sondas T 1. Presóstato de Mínima 2. Sensor Presión	
2	4	8	Habilitación Llenado Semiautomático		
2	4	9	Corrección Temperatura externa		
2	5		Sanitario		

menú - programaciones

MENÚ	SUB-MENÚ	PARÁMETRO	DESCRIPCIÓN	RANGO	NOTAS
2	5	0	Función Confort	0. Deshabilitada 1. Temporizado 2. Siempre Activo	
2	5	1	Tiempo Anticiclo Confort		
2	5	2	Retraso salida sanitario		
2	5	3	Lógica Apagado Quemador Sanitario	0. Anticalcáreo 1. Set-point más 4°C	
2	5	4	Post-enfriamiento Sanitario	ON - OFF	
2	5	5	Retraso Circ. San.-->Calef.		
2	5	6	Celectic	ON - OFF	
2	5	7	Función Antilegionela	ON - OFF	
2	5	8	Frecuencia antilegionela		
2	5	9	Temperatura objetivo antilegionela		
2	6		Forzamientos manuales caldera		
2	6	0	Activación modo manual	0. Modo normal 1. Modo Manual	
2	6	1	Forzamiento bomba caldera	ON - OFF	
2	6	2	Forzamiento ventilador	ON - OFF	
2	6	3	Forzamiento válvula desviadora	Sanitario Calentamiento	
2	6	4	Forzamiento bomba sanitaria	ON - OFF	
2	6	5	Forzamiento módulo Aerotech	ON - OFF	
2	7		Ciclos de comprobación		
2	7	0	Deshollinador	ON - OFF	
2	7	1	Ciclo Desaireación	ON - OFF	
2	8		Reset Menú		
2	8	0	Restablecimiento Programación de fábrica	OK = Si, esc = No	

menú - programaciones

MENÚ	SUB-MENÚ	PARÁMETRO	DESCRIPCIÓN	RANGO	NOTAS
3			SOLAR		
3	0		Programaciones generales		
3	0	0	Programar la Temperatura del Acumulador		
3	0	2	Programación Temp. Reducida Acumulador		
3	1		Estadísticas Solares		
3	1	0	Energía Solar		
3	1	1	Energía Solar 2		
3	1	2	Tiempo Tot ON Bomba Solar		
3	1	3	Tiempo Tot Sobretemperatura Col Solar		
3	2		Programaciones Solares 1		
3	2	0	Función Antilegionela	ON - OFF	
3	2	1	Esquema hidráulico	0. No definido 1. Base mono serpentina 2. Base doble serpentina 3. Electrosolar 4. Integración calentamiento	
3	2	2	Funcionamiento resistencia eléctrica	0. EDF 1. Temporizado	
3	2	3	DeltaT Colector para Puesta en marcha Bomba		
3	2	4	DeltaT Colector para Stop Bomba		
3	2	5	Min T Colector para Puesta en marcha Bomba		
3	2	6		ON - OFF	
3	2	7	Función Recooling	ON - OFF	
3	2	8	Setpoint Acumulación con Gas		
3	2	9	Temperatura Anticongelación Colector		
3	3		Programaciones Solares 2		
3	3	0	Programaciones Caudal Fluido		

menú - programaciones

MENÚ	SUB-MENÚ	PARÁMETRO	DESCRIPCIÓN	RANGO	NOTAS
3	3	1	Grupo Circulación Digital	ON - OFF	
3	3	2	Presencia sensor presión	ON - OFF	
3	3	3	Presencia Ánodo Pro-Tech	ON - OFF	
3	3	4	Función Salida AUX	0. Pedido de integración 1. Alarma 2. Bomba desestratificación	
3	3	5	Delta T objetivo x modulación		
3	3	6	Frecuencia antilegionela		
3	3	7	Temperatura objetivo antilegionela		
3	3	8	Parámetro genérico solar		
3	3	9	Parámetro genérico solar		
3	4		Modo Manual		
3	4	0	Activación Modo Manual	ON - OFF	
3	4	1	Activa Bomba Solar	ON - OFF	
3	4	2	Activa Válvula de 3 vías	ON - OFF	
3	4	3	Activa Salida AUX	ON - OFF	
3	4	4	Activa Salida Out	ON - OFF	
3	4	5	Control válvula Mix	0. ON 1. Abierto 2. Cerrado	
3	5		Diagnóstico Solar 1		
3	5	0	Temperatura Colector Solar		
3	5	1	Sonda Baja Hervidor		
3	5	2	Sonda Alta Hervidor		
3	5	3	Temperatura Retraso calefacción		
3	5	4	Sonda entrada colector		
3	5	5	Sonda salida colector		

menú - programaciones

MENÚ	SUB-MENÚ	PARÁMETRO	DESCRIPCIÓN	RANGO	NOTAS
3	6		Diagnóstico Solar 2		
3	6	0	Capacidad Circuito Solar		
3	6	1	Presión Circuito Solar		
3	6	2	Capacidad Acumulador	0. No definido 1. 150 l 2. 200 l 3. 300 l	
3	6	3	Número Duchas Disponibles		
3	6	4	% Llenado Hervidor		
3	8		Histórico Errores		
3	8	0	Últimos 10 errores		
3	8	1	Reset Lista Errores	Reset? OK=Si, esc=No	
3	9		Reset Menú		
3	9	0	Restablecimiento programaciones de fábrica		
4			PARÁMETROS ZONA 1		
4	0		Selección de Temperaturas		
4	0	0	Temperatura Día		
4	0	1	Temperatura Noche		
4	0	2	Temperatura set Z1		
4	0	3	Temperatura anticongelación zonas		
4	1		Parámetros genéricos		
4	1	0	Parámetro genérico zona		
4	1	1	Parámetro genérico zona		
4	1	2	Parámetro genérico zona		
4	2		Program Zona1		
4	2	0	Rango Temperatura	0. Baja Temperatura 1. Alta Temperatura	

menú - programaciones

MENÚ	SUB-MENÚ	PARÁMETRO	DESCRIPCIÓN	RANGO	NOTAS
4	2	1	Selección Tipo de termorregulación	0. Temperatura Fija de Entrada 1. Dispositivos ON/OFF 2. Sólo Sonda Ambiente 3. Sólo Sonda Externa 4. Sonda Ambiente + Sonda Externa	
4	2	2	Curva termorregulación		
4	2	3	Desplazamiento paralelo		
4	2	4	Influencia Ambiente Proporcional		
4	2	5	Max T		
4	2	6	Min T		
4	2	7	Tipo Circuito de Calefacción	0. Termosifones Veloces 1. Termosifones Medios 2. Termosifones Lentos 3. Equipo Suelo Veloz 4. Equipo Suelo Medio 5. Equipo Suelo Lento 6. Control Ambiente sólo Proporcional	
4	2	8	Máx acción Integral en sensor ambiente		HYD
4	3		Diagnóstico Zona1		
4	3	0	Temperatura Ambiente		
4	3	1	Temperatura Set ambiente		
4	3	2	Temperatura de entrada		
4	3	3	Temperatura retorno		
4	3	4	Estado Pedido Calor Z1	ON - OFF	
4	3	5	Estado Bomba	ON - OFF	
4	4		Dispositivos Zona1		
4	4	0	Zonas bomba modulación	0. Velocidad fija 1. Modulante en deltaT 2. Modulante en presión	
4	4	1	DeltaT objetivo para modulación		

menú - programaciones

MENÚ	SUB-MENÚ	PARÁMETRO	DESCRIPCIÓN	RANGO	NOTAS
4	4	2	Velocidad fija bomba		
5			PARÁMETROS ZONA 2		
5	0		Programar Temperaturas		
5	0	0	Temperatura Día		
5	0	1	Temperatura Noche		
5	0	2	Temperatura Zona 2		
5	0	3	Temperatura Anticongelación zonas		
5	1		Parámetros genéricos		
5	1	0	Parámetro genérico zona		
5	1	1	Parámetro genérico zona		
5	1	2	Parámetro genérico zona		
5	2		Configuraciones Zona 2		
5	2	0	Rango Temperatura	0. Baja Temperatura 1. Alta Temperatura	
5	2	1	Selección Tipo de termorregulación	0. Temperatura Fija de Entrada 1. Dispositivos ON/OFF 2. Sólo Sonda Ambiente 3. Sólo Sonda Externa 4. Sonda Ambiente + Sonda Externa	
5	2	2	Curva termorregulación		
5	2	3	Desplazamiento paralelo		
5	2	4	Influencia Ambiente Proporcional		
5	2	5	Max T		
5	2	6	Min T		

menú - programaciones

MENÚ	SUB-MENÚ	PARÁMETRO	DESCRIPCIÓN	RANGO	NOTAS
5	2	7	Tipo Circuito de Calefacción	0. Termosifones Veloces 1. Termosifones Medios 2. Termosifones Lentos 3. Equipo Suelo Veloz 4. Equipo Suelo Medio 5. Equipo Suelo Lento 6. Control Ambiente sólo Proporcional	
5	2	8	Máx acción Integral en sensor ambiente		HYD
5	3		Diagnóstico Zona 2		
5	3	0	Temperatura Ambiente		
5	3	1	Temperatura Set ambiente		
5	3	2	Temperatura de entrada		
5	3	3	Temperatura retorno		
5	3	4	Estado Pedido Calor Z2	ON - OFF	
5	3	5	Estado Bomba	ON - OFF	
5	4		Dispositivos Zona 2		
5	4	0	Zonas bomba modulación	0. Velocidad fija 1. Modulante en delta T 2. Modulante en presión	
5	4	1	DeltaT objetivo para modulación		
5	4	2	Velocidad fija bomba		
6			PARÁMETROS ZONA 3		
6	0		Programar Temperaturas		
6	0	0	Temperatura Día		
6	0	1	Temperatura Noche		
6	0	2	Temperatura Zona 2		
6	0	3	Temperatura Anticongelación zonas		
6	1		Parámetros genéricos		

MENÚ	SUB-MENÚ	PARÁMETRO	DESCRIPCIÓN	RANGO	NOTAS
6	1	0	Parámetro genérico zona		
6	1	1	Parámetro genérico zona		
6	1	2	Parámetro genérico zona		
6	1	1	Configuraciones Zona 3		
6	1	2	Rango Temperatura	0. Baja Temperatura 1. Alta Temperatura	
6	1	3	Selección Tipo de termorregulación	0. Temperatura Fija de Entrada 1. Dispositivos ON/OFF 2. Sólo Sonda Ambiente 3. Sólo Sonda Externa 4. Sonda Ambiente + Sonda Externa	
6	1	4	Curva termorregulación		
6	1	5	Desplazamiento paralelo		
6	2		Configuraciones Zona 3		
6	2	0	Max T		
6	2	1	Min T		
6	2	2	Tipo Circuito de Calefacción	0. Termosifones Veloces 1. Termosifones Medios 2. Termosifones Lentos 3. Equipo Suelo Veloz 4. Equipo Suelo Medio 5. Equipo Suelo Lento 6. Control Ambiente sólo Proporcional	
6	2	3	Máx acción Integral en sensor ambiente		HYD
6	2	4	Influencia Ambiente Proporcional		
6	2	5	Max T		
6	2	6	Min T		

menú - programaciones

MENÚ	SUB-MENÚ	PARÁMETRO	DESCRIPCIÓN	RANGO	NOTAS
6	2	7	Tipo Circuito de Calefacción	Termosifones Veloces Termosifones Medios Termosifones Lentos Equipo Suelo Veloz Equipo Suelo Medio Equipo Suelo Lento Control Ambiente sólo Proporcional	
6	2	8	Máx acción Integral en sensor ambiente		
6	3		Diagnóstico Zona 3		
6	3	0	Temperatura Ambiente		
6	3	1	Temperatura Set ambiente		
6	3	2	Temperatura de entrada		
6	3	3	Temperatura retorno		
6	3	4	Estado Pedido Calor Z3	ON - OFF	
6	3	5	Estado Bomba	ON - OFF	
6	4		Dispositivos Zona 3		
6	4	0	Zonas bomba modulación	0. Velocidad fija 1. Modulante en delta T 2. Modulante en presión	
6	4	1	DeltaT objetivo para modulación		
6	4	2	Velocidad fija bomba		
7			MÓDULO DE ZONA		
7	1		Modo Manual		
7	1	0	Activación modo manual	ON - OFF	
7	1	1	Control bomba Z1	ON - OFF	
7	1	2	Control bomba Z2	ON - OFF	
7	1	3	Control bomba Z3	ON - OFF	
7	1	4	Control válvula mix Z2	0. OFF 1. Abierto 2. Cerrado	

menú - programaciones

MENÚ	SUB-MENÚ	PARÁMETRO	DESCRIPCIÓN	RANGO	NOTAS
7	1	5	Control válvula mix Z3	0. OFF 1. Abierto 2. Cerrado	
7	2		Módulo de zona		
7	2	0	Esquema hidráulico	0. No definido 1. MCD 2. MGm II 3. MGM III 4. MGZ I 5. MGZ II 6. MGZ III	
7	2	1	Corrección T Entrada		
7	2	2	Función salida AUX	0. Pedido Calor 1. Bomba externa 2. Alarma	
7	2	3	Corrección Temperatura Externa		
7	3		Parámetros genéricos		
7	3	0	Parámetro genérico módulo zona		
7	3	1	Parámetro genérico módulo zona		
7	3	2	Parámetro genérico módulo zona		
7	4		Modo Manual 2		
7	4	0	Activación modo manual	ON - OFF	
7	4	1	Control bomba Z1	ON - OFF	
7	4	2	Control bomba Z2	ON - OFF	
7	4	3	Control bomba Z3	ON - OFF	
7	4	4	Control válvula mix Z2	0. OFF 1. Abierto 2. Cerrado	
7	4	5	Control válvula mix Z3	0. OFF 1. Abierto 2. Cerrado	
7	5		Módulo de zona 2		

menú - programaciones

MENÚ	SUB-MENÚ	PARÁMETRO	DESCRIPCIÓN	RANGO	NOTAS
7	5	0	Esquema hidráulico	0. No definido 1. MCD 2. MGm II 3. MGM III 4. MGZ I 5. MGZ II 6. MGZ III	
7	5	1	Corrección T Entrada		
7	5	2	Función salida AUX	0. Pedido Calor 1. Bomba externa 2. Alarma	
7	5	3	Corrección Temperatura Externa		
7	6		Parámetros genéricos 2		
7	6	0	Parámetro genérico zona		
7	6	1	Parámetro genérico zona		
7	6	2	Parámetro genérico zona		
7	8		Histórico errores		
7	8	0	Últimos 10 errores		
7	8	1	Reset Lista Errores	¿Reset? OK=Si, esc=No	
7	8	2	Últimos 10 errores 2		
7	8	3	Reset Lista Errores 2	¿Reset? OK=Si, esc=No	
7	9		Reset Menú		
7	9	0	Restablecimiento Programación de fábrica	¿Reset? OK=Si, esc=No	
7	9	1	Restablecimiento Programación de fábrica 2	¿Reset? OK=Si, esc=No	
8			PARÁMETROS DE ASISTENCIA		
8	1		Estadísticas		
8	1	0	Horas Quemador ON Calef (h x10)		
8	1	1	Horas Quemador ON San (h x10)		

menú - programaciones

MENÚ	SUB-MENÚ	PARÁMETRO	DESCRIPCIÓN	RANGO	NOTAS
8	1	2	Nr Apagados Llama (n x10)		
8	1	3	Nº Ciclos Encendido (n x10)		
8	1	4	Duración Media Pedidos Calor		
8	1	5	Número Ciclos Llenado		
8	2		Caldera		
8	2	0	Nivel modulación quemador		
8	2	1	Estado Ventilador	ON - OFF	
8	2	2	Velocidad Ventilador x100RPM		
8	2	3	Nivel Velocidad Bomba	0. OFF 1. Velocidad baja 2. Velocidad alta	
8	2	4	Posición Válvula Desviadora	0. Sanitario 1. Calentamiento	
8	2	5	Caudal Sanitario [l/min]		
8	2	6	Estado Presóstato Humos	0. Abierto 1. Cerrado	
8	2	7	% Modulación bomba		
8	2	8	Potencia instantánea		
8	3		Temperaturas Caldera		
8	3	0	Temp Programada Calefacción		
8	3	1	Temperatura de impulsión calefacción		
8	3	2	Temperatura Retraso calefacción		
8	3	3	Temperatura Medida Sanitario		
8	3	4	Temperatura Humos		
8	3	5	Temperatura externa		
8	4		Solar & Hervidor		
8	4	0	Temperatura Medida Acumulador		

menú - programaciones

MENÚ	SUB-MENÚ	PARÁMETRO	DESCRIPCIÓN	RANGO	NOTAS
8	4	1	Temperatura Colector Solar		
8	4	2	Temperatura Entrada Sanitario		
8	4	3	Sonda Hervidor Baja		
8	4	4	Temperatura Set Hervidor Estratificación		
8	5		Service		
8	5	0	Meses Que Faltan para Mantenimiento		
8	5	1	Habilitación Anuncios Mantenimiento	ON - OFF	
8	5	2	Borrado Avisos de Mantenimiento	¿Borrar? OK=Si, esc=No	
8	5	3	Estado Obstrucción Intercambiador Sanitario	0. Intercambiador Sanitario OK 1. Parcialmente obstruido 2. Muy obstruido para cambiar	
8	5	4	Versión HW Tarjeta		
8	5	5	Versión SW Tarjeta		
8	5	6	Estado Carga Vaso de Expansión	0. A Recargar 1. OK	
8	6		Histórico errores		
8	6	0	Últimos 10 errores		
8	6	1	Reset Lista Errores	¿Reset? OK=Si, esc=No	
8	7		Parámetros genéricos		
8	7	0	Parámetro genérico caldera zona		
8	7	1	Parámetro genérico caldera zona		
4	7	2	Parámetro genérico caldera zona		
9			PARÁMETROS HÍBRIDO		
9	0		Parámetros Usuario		

menú - programaciones

MENÚ	SUB-MENÚ	PARÁMETRO	DESCRIPCIÓN	RANGO	NOTAS
9	0	0	Eco / Confort	0. Eco Plus 1. Eco 2. Medio 3. Confort 4. Confort Plus	HYB
9	0	1	Forzamiento manual PdC/Caldera	0. Auto 1. Sólo Caldera 2. Sólo PdC	HYB
9	1		Estadísticas Energy Manager		
9	1	0	PdC horas de funcionamiento (h/10)		
9	1	1	PdC nº Ciclos Encendido (n/10)		
9	1	2	PdC nº Ciclos descongelación (n/10)		
9	1	3	PdC +Caldera horas de funcionamiento (h/10)		
9	2		Costos de la energía 1		
9	2	0	Temp Ext. x Deshabilitación Caldera		
9	2	1	Temp Ext. x Deshabilitación PdC		
9	2	2	OFFSET Máx Temp Programable PdC		
9	2	3	Limitación Frec compresor HP		
9	2	4	Min Relación Costo Electricidad/Gas		
9	2	5	Máx Relación Costo Electricidad/Gas		
9	2	6	Relación Energía Primaria/Energía Elec		
9	2	7	Logica Energy Manager	0. Máximo Ahorro 1. Máxima Ecología	
9	2	8	Temp. ambiente set-mez x ON caldera		
9	3		Costos de la energía 2		
9	3	0	Modo Nocturno PdC	ON - OFF	
9	3	1	Hora Comienzo Modo Nocturno PdC [hh:mm]		
9	3	2	Hora Final Modo Nocturno PdC [hh:mm]		

menú - programaciones

MENÚ	SUB-MENÚ	PARÁMETRO	DESCRIPCIÓN	RANGO	NOTAS
9	3	3	Costo kWh gas (PCS)		
9	3	4	Costo kWh electricidad		
9	3	5	Costo kWh electricidad tarifa reducida		
9	3	6	Parámetro genérico energy manager		
9	3	7	Parámetro genérico energy manager		
9	3	8	Parámetro genérico energy manager		
9	4		Temperaturas PdC		
9	4	0	Temperatura externa		
9	4	1	Temperatura entrada PdC		
9	4	2	Temperatura retorno PdC		
9	4	3	Temperatura evaporador PdC		
9	4	4	Temperatura gas PdC		
9	4	5	PdC Temperatura Condensador (ICT)		
9	5		Estado PdC		
9	5	0	Frecuencia medida compresor		
9	5	1	Modulación solicitada al compresor		
9	5	2	Modulación calculada caldera		
9	5	3	Modo de funcionamiento PdC	0. Stand-by 1. No presente 2. Modo caliente 3. Descongelación	
9	5	4	PdC Error presente Tarjeta ODU		
9	5	5	PdC Error presente Tarjeta HYDI		
9	5	6	PdC Código Error Tarjeta ODU		
9	5	7	PdC Código Error Tarjeta HYDI		
9	5	8	Estado Energy Manager		
9	6		Info Energy Manager		

menú - programaciones

MENÚ	SUB-MENÚ	PARÁMETRO	DESCRIPCIÓN	RANGO	NOTAS
9	6	0	Costo actual KWh de PdC		
9	6	1	Costo actual KWh de Caldera		
9	6	2	Costo estimado KWh de PdC		
9	6	3	Costo estimado KWh de Caldera		
9	6	4	Temperatura de impulsión calefacción		
9	6	5	Temperatura Retraso calefacción		
9	6	6	Estado Bomba Calefacción	0. Apagado 1. Encendida	
9	7		Ciclos de comprobación HP		
9	7	0	Fuerza modo deice PdC	ON - OFF	
9	7	1	Fuerza compresor PdC frec fija	ON - OFF	
9	8		Histórico errores		
9	8	0	Últimos 10 errores		
9	8	1	Reset Lista Errores	¿Reset? OK=Si, esc=No	
9	9		Reset Menú		
9	9	0	Restablecimiento Programación de fábrica	¿Reset? OK=Si, esc=No	
10			FRESH WATER STATION		
10	0		Parámetros usuario		
10	0	0	Programar la Temperatura del Acumulador		
10	1		Modo Manual		
10	1	0	Activación modo manual	ON - OFF	
10	1	1	Activar bomba solar	ON - OFF	
10	1	2	Activar válvula de 3 vías	ON - OFF	
10	1	3	Activar Salida AUX	ON - OFF	

menú - programaciones

MENÚ	SUB-MENÚ	PARÁMETRO	DESCRIPCIÓN	RANGO	NOTAS
10	1	4	Control válvula mix	0. OFF 1. Abierto 2. Cerrado	
10	2		Parámetros FWS		
10	2	0	Esquema hidráulico	0. No definido 1. Sin bomba recirculación sanitario 2. Con bomba recirculación sanitario	
10	2	1	Tipo bomba circulación sanitario	0. Temporizado 1. Después del consumo	
10	2	2	Parámetro genérico FWS		
10	2	3	Parámetro genérico FWS		
10	2	4	Parámetro genérico FWS		
10	3		Diagnóstico FWS		
10	3	0	Temperatura salida sanitario		
10	3	1	Temperatura entrada Sanitario		
10	3	2	Temperatura Retraso calefacción		
10	3	3	Temperatura de impulsión calefacción		
10	3	4	Caudal Sanitario		
10	3	5	Sonda Hervidor Baja		
10	3	6	Consumo sanitario total		
10	3	7	Tiempo Total ON Bomba FWS		
11			TARJETA MULTIFUNCIÓN		
11	0		General		
11	0	0	Selección función	0. No definido 1. 3 zonas directas 2. Notificación errores y reset 3. Termostato diferencial 4. Termostato 5. Salida temporizada	

MENÚ	SUB-MENÚ	PARÁMETRO	DESCRIPCIÓN	RANGO	NOTAS
11	0	1	Activación modo manual	ON - OFF	
11	0	2	Control OUT1	ON - OFF	
11	0	3	Control OUT2	ON - OFF	
11	0	4	Control OUT3	ON - OFF	
11	1		Diagnóstico		
11	1	0	Temperatura IN1		
11	1	1	Temperatura IN2		
11	1	2	Temperatura IN3		
11	1	3	Estado OUT1		
11	1	4	Estado OUT2		
11	1	5	Estado OUT3		
11	2		Termostato diferencial		
11	2	0	Diferencial encendido termostato		
11	2	1	Diferencial apagado termostato		
11	2	2	Máxima temperatura IN1		
11	2	3	Máxima temperatura IN2		
11	2	4	Mínima temperatura IN1		
11	3		Termostato		
11	3	0	Temperatura programada termostato		
11	3	1	Histéresis termostato		
11	4		Parámetros genéricos		
10	4	0	Parámetro genérico multifunción		
10	4	1	Parámetro genérico multifunción		
10	4	2	Parámetro genérico multifunción		
10	4	3	Parámetro genérico multifunción		

menú - programaciones

MENÚ	SUB-MENÚ	PARÁMETRO	DESCRIPCIÓN	RANGO	NOTAS
10	4	4	Parámetro genérico multifunción		
10	4	5	Parámetro genérico multifunción		
10	4	6	Parámetro genérico multifunción		
14			PARÁMETROS ZONA 4		
14	0		Selección de Temperaturas		
14	0	0	Temperatura Día		
14	0	1	Temperatura Noche		
14	0	2	Temperatura set Z4		
14	1		Parámetros genéricos		
14	1	0	Parámetro genérico zona		
14	1	1	Parámetro genérico zona		
14	2		Configuración zona 4		
14	2	0	Rango Temperatura Zona 4	0. Baja Temperatura 1. Alta Temperatura	
14	2	1	Selección tipo de termorregulación	0. Temperatura Fija de Entrada 1. Dispositivos ON/OFF 2. Sólo Sonda Ambiente 3. Sólo Sonda Externa 4. Sonda Ambiente + Sonda Externa	
14	2	2	Curva termorregulación		
14	2	3	Desplazamiento paralelo		
14	2	4	Influencia Ambiente Proporcional		
14	2	5	Máx Temperatura		
14	2	6	Mín Temperatura		

MENÚ	SUB-MENÚ	PARÁMETRO	DESCRIPCIÓN	RANGO	NOTAS
14	2	7	Tipo Circuito de Calefacción	Termosifones Veloces Termosifones Medios Termosifones Lentos Equipo Suelo Veloz Equipo Suelo Medio Equipo Suelo Lento Control Ambiente sólo Proporcio- nal	
14	2	8	Máx acción Integral en sensor ambiente		
14	3		Diagnóstico Zona 4		
14	3	0	Temperatura Ambiente		
14	3	1	Temperatura Set ambiente		
14	3	2	Temperatura de entrada		
14	3	3	Temperatura retorno		
14	3	4	Estado Pedido Calor Z 4	ON - OFF	
14	3	5	Estado Bomba	ON - OFF	
14	4		Dispositivos Zona 4		
14	4	0	Modulación bomba zona	0. Velocidad fija 1. Modulante en delta T 2. Modulante en presión	
14	4	1	DeltaT objetivo para modulación		
14	4	2	Velocidad fija bomba		
15			PARÁMETROS ZONA 5		
15	0		Selección de Temperaturas		
15	0	0	Temperatura Día		
15	0	1	Temperatura Noche		
15	0	2	Temperatura set Z5		
15	0	3	Temperatura anticongelación zonas		
15	1		Parámetros genéricos		

menú - programaciones

MENÚ	SUB-MENÚ	PARÁMETRO	DESCRIPCIÓN	RANGO	NOTAS
15	1	0	Parámetro genérico zona		
15	1	1	Parámetro genérico zona		
15	2		Configuración zona 5		
15	2	0	Rango Temperatura Zona 5	0. Baja Temperatura 1. Alta Temperatura	
15	2	1	Selección tipo de termorregulación	0. Temperatura Fija de Entrada 1. Dispositivos ON/OFF 2. Sólo Sonda Ambiente 3. Sólo Sonda Externa 4. Sonda Ambiente + Sonda Externa	
15	2	2	Curva termorregulación		
15	2	3	Desplazamiento paralelo		
15	2	4	Influencia Ambiente Proporcional		
15	2	5	Máx Temperatura		
15	2	6	Mín Temperatura		
15	2	7	Tipo Circuito de Calefacción	Termosifones Veloces Termosifones Medios Termosifones Lentos Equipo Suelo Veloz Equipo Suelo Medio Equipo Suelo Lento Control Ambiente sólo Proporcional	
15	2	8	Máx acción Integral en sensor ambiente		
15	3		Diagnóstico Zona 5		
15	3	0	Temperatura Ambiente		
15	3	1	Temperatura Set ambiente		
15	3	2	Temperatura de entrada		
15	3	3	Temperatura retorno		
15	3	4	Estado Pedido Calor Z5	ON - OFF	

MENÚ	SUB-MENÚ	PARÁMETRO	DESCRIPCIÓN	RANGO	NOTAS
15	3	5	Estado Bomba	ON - OFF	
15	4		Dispositivos Zona 5		
15	4	0	Modulación bomba zona	0. Velocidad fija 1. Modulante en delta T 2. Modulante en presión	
15	4	1	DeltaT objetivo para modulación		
15	4	2	Velocidad fija bomba		
16			PARÁMETROS ZONA 6		
16	0		Selección de Temperaturas		
16	0	0	Temperatura Día		
16	0	1	Temperatura Noche		
16	0	2	Temperatura set Z 6		
16	0	3	Temperatura anticongelación zonas		
16	1		Parámetros genéricos		
16	1	0	Parámetro genérico zona		
16	1	1	Parámetro genérico zona		
16	1	2	Parámetro genérico zona		
16	2		Configuración zona 6		
16	2	0	Rango Temperatura Zona 6	0. Baja Temperatura 1. Alta Temperatura	
16	2	1	Selección tipo de termostato	0. Temperatura Fija de Entrada 1. Dispositivos ON/OFF 2. Sólo Sonda Ambiente 3. Sólo Sonda Externa 4. Sonda Ambiente + Sonda Externa	
16	2	2	Curva termostato		
16	2	3	Desplazamiento paralelo		
16	2	4	Influencia Ambiente Proporcional		

menú - programaciones

MENÚ	SUB-MENÚ	PARÁMETRO	DESCRIPCIÓN	RANGO	NOTAS
16	2	5	Máx Temperatura		
16	2	6	Mín Temperatura		
16	2	7	Tipo Circuito de Calefacción	Termosifones Veloces Termosifones Medios Termosifones Lentos Equipo Suelo Veloz Equipo Suelo Medio Equipo Suelo Lento Control Ambiente sólo Proporcio- nal	
16	2	8	Máx acción Integral en sensor ambiente		
16	3		Diagnóstico Zona 6		
16	3	0	Temperatura Ambiente		
16	3	1	Temperatura Set ambiente		
16	3	2	Temperatura de entrada		
16	3	3	Temperatura retorno		
16	3	4	Estado Pedido Calor Z3	ON - OFF	
16	3	5	Estado Bomba	ON - OFF	
16	4		Dispositivos Zona 6		
16	4	0	Modulación bomba zona	0. Velocidad fija 1. Modulante en delta T 2. Modulante en presión	
16	4	1	DeltaT objetivo para modulación		
16	4	2	Velocidad fija bomba		

tabla códigos errores

ERROR	DESCRIPCIÓN
1 01	Sobrettemperatura
1 02	Error Sensor Presión
1 03	Circulación Insuficiente
1 04	
1 05	
1 06	
1 07	
1 08	Llenar Equipo
1 11	Presionar Puls Llenado
1 09	Alta Pres Agua
1 10	Sonda CALEF Defectuosa
1 12	Sonda Ret Defectuosa
1 14	Sonda Externa Defectuosa
1 16	Termostato piso Abierto
1 18	Problema Sondas Primario
1 20	Error caldera
1 21	
1 22	
1 23	
1 P1	Circulación Insuficiente
1 P2	
1 P3	
1 P4	Llenar Equipo
1 P4	Presionar Puls Llenado
1 P5	Llenado Incompleto
1 P6	Llenado Incompleto
1 P7	Demasiados Llenados
1 P8	Demasiados Llenados
2 01	Sonda Sanitario Defectuosa
2 02	Sonda Acum. Baja Defectuosa
2 03	Sonda Enc Defectuosa
2 04	Sonda Colector Solar Defectuosa

ERROR	DESCRIPCIÓN
2 05	Sonda Ent San Defectuosa
2 07	Colector Solar Máx. Temperatura
2 08	Colector Solar Anticongelante
2 09	Sobrettemperatura Acumulador
2 10	Sonda alta acumulador defectuosa
2 11	Sonda retorno cal solar defectuosa
2 12	Sonda entrada colector defectuosa
2 13	Sonda salida colector defectuosa
2 14	Esquema hidráulico solar no definido
2 15	Err sens presión solar
2 16	Llenar equipo solar
2 17	Error ánodo
2 P1	Llenar equipo solar
2 P2	Antilegionela no completada
2 40	Error solar
2 41	Error solar
2 50	Esquema hidráulico no definido
2 51	Sonda salida sanitario FWS defectuosa
2 52	Sonda entrada cal FWS defectuosa
2 53	Sonda salida cal FWS defectuosa
2 54	Sonda entrada sanitario FWS defec- tuosa
2 70	Error FWS
2 71	Error FWS
3 01	Display EEPROM error
3 02	GP-GIU comunicación error
3 03	Error Tarjeta
3 04	Demasiados desbloques
3 05	Error Tarjeta
3 06	Error Tarjeta
3 07	Error Tarjeta

tabla códigos de errores

ERROR	DESCRIPCIÓN
3 P9	Mantenimiento Programado Llamar Asistencia
3 08	Error configurac ATM
3 09	Error relé gas
3 11	Error caldera
3 12	Error caldera
4 01	Modem-Bus Comunicación error
4 02	GPRS modem error
4 03	Sim Card error
4 04	Modem-PCB Comunicación error
4 05	Modem Input1 error
4 06	Modem Input2 error
4 11	No disponible Sonda Amb Z1
4 12	No disponible Sonda Amb Z2
4 13	No disponible Sonda Amb Z3
4 14	No disponible Sonda Amb Z4
4 15	No disponible Sonda Amb Z5
4 16	No disponible Sonda Amb Z6
4 20	Sobrecarga alimentación bus (*)
4 21	Error caldera
4 22	Error caldera
5 01	Ausencia de Llama
5 02	Llama sin Gas
5 04	Apagado llama
5 P1	1 Encendido fallido
5 P2	2 Encendido fallido
5 P3	Apagado llama
5 P4	Apagado llama
5 10	Error caldera
5 11	
6 01	Error Sonda humos
6 02	

ERROR	DESCRIPCIÓN
6 04	Bajas revoluciones Ventilador
6 05	Sonda Humos Defectuosa
6 07	Presóstato ON Vent OFF
6 08	Presóstato OFFVent ON
6 09	Sobret temperatura Humos
6 10	Sonda Intercam Abierta
6 12	Error Ventilador
6 P1	Retraso Presión Humos
6 P2	Apertura Presión Humos
6 P4	Bajas revoluciones Ventilador
6 20	Error caldera
6 21	Error caldera
7 01	Sonda Entrada Z1 Defectuosa
7 02	Sonda Entrada Z2 Defectuosa
7 03	Sonda Entrada Z3 Defectuosa
7 04	Sonda Entrada Z4 Defectuosa
7 05	Sonda Entrada Z5 Defectuosa
7 06	Sonda Entrada Z6 Defectuosa
7 11	Sonda Retorno Z1 Defectuosa
7 12	Sonda Retorno Z2 Defectuosa
7 13	Sonda Retorno Z3 Defectuosa
7 14	Sonda Retorno Z4 Defectuosa
7 15	Sonda Retorno Z5 Defectuosa
7 16	Sonda Retorno Z6 Defectuosa
7 22	Sobret temperatura Zona2
7 23	Sobret temperatura Zona3
7 25	Sobret temperatura Zona5
7 26	Sobret temperatura Zona6
7 50	Esquema hidráulico no definido
7 51	Error zonas
7 52	

tabla códigos de errores

ERROR	DESCRIPCIÓN
9 01	Error comunicación BUS Energy Manager
9 02	Sonda Entrada Separador Defectuosa
9 03	Sonda Retorno Separador Defectuosa
9 04	Bloque PdC Tipo 1
9 05	PdC Error sensor Evaporador
9 06	PdC Error sensor Gas
9 07	PdC Error sensor HST
9 08	PdC Error sensor temp. Externa
9 09	PdC Error sensor OMT
9 10	No Comunicación con HYDI
9 11	Sensor presión PdC defectuoso (CA)
9 12	Sensor presión PdC defectuoso (CC)
9 13	Sensor Entrada PdC defectuoso (CA)
9 14	Sensor Entrada PdC defectuoso (CC)
9 15	Sensor Condensador PdC defectuoso
9 16	Error comunicación PdC HYDI-ODU
9 17	Sensor Retorno PdC defectuoso
9 18	Bloque PdC Tipo 2
9 19	PdC en espera de recomenzar
9 20	Error Sondas Separador (Man+Ret)
9 21	Error relación costo Electricidad/Gas
9 22	PdC en bloque
9 23	Error Presión Circuito Calefacción
9 24	Error Comunicación con HP
9 25	Caldera no presente
9 30	Error Energy Manager
9 31	Error Energy Manager

Restablecimiento funcionamiento

En caso de bloqueo en el display de la interfaz de sistema, se visualiza un código de error que se refiere al tipo de parada y a la causa que lo ha generado.

Para restablecer el funcionamiento normal seguir las instrucciones indicadas en el display si el error persiste se aconseja la intervención del Centro de Asistencia Técnica autorizado.

(*) Sobrecarga alimentación BUS

Es posible que se presente un error de sobrecarga alimentación BUS, debido a la conexión de tres o mas dispositivos presentes en el sistema instalado. Los dispositivos que pueden sobrealimentar la red BUS son:

- Módulo multizona
- Grupo bomba solar
- Módulo para la producción instantánea de agua caliente sanitaria

Para evitar el riesgo de sobrecarga alimentación BUS, es necesario llevar el microinterruptor 1 de una de las tarjetas electrónicas presentes en los aparatos conectados al sistema (excepto la caldera) en la posición OFF, como se muestra en la figura.

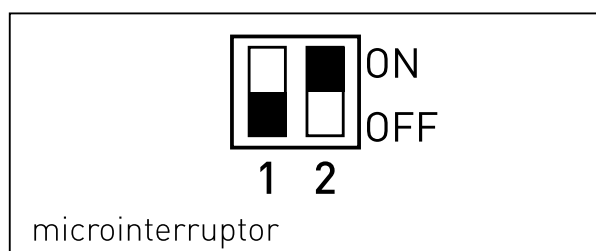

Ariston Thermo SpA

Viale Aristide Merloni 45
60044 Fabriano (AN) Italy
Telefono 0732 6011
Fax 0732 602331
info.it@aristonthermo.com
www.aristonthermo.com

Ariston Thermo UK Ltd

Hughenden Avenue - High Wycombe
Bucks, HP13 5FT
Telephone: (01494) 755600
Fax: (01494) 459775
www.aristonthermo.co.uk
info.uk@aristonthermo.com
Technical Advice: 0870 241 8180
Customer Service: 0870 600 9888

Chaffoteaux sas

Le Carré Pleyel - 5 rue Pleyel
93521 Saint Denis Cedex
Tél. 01 55 84 94 94
Fax 01 55 84 96 10
www.aristonthermo.fr

Ariston Thermo España s.l.u.

Parc de Sant Cugat Nord
Pza. Xavier Cugat, 2 Edificio A, 2º
08174 Sant Cugat del Vallés
Teléfono Atención al Cliente 902 89 81 81
www.aristoncalefaccion.es
E-mail info@aristoncalefaccion.es

Ariston Thermo Portugal

Equipamentos Termodomesticos, Sociedade
Unipessoal, Lda
Zona Industrial da Abrunheira
Sintra Business Park
Edifício 1 – Escritório 1K
2710-089 Sintra
Tel.: +35 12 19 605 300
Fax: 0035 1219616127
comercial.pt@aristonthermo.com
www.chaffoteaux.pt